

Inspiron 24 5000

サービスマニュアル

コンピュータモデル： Inspiron 24-5488
規制モデル： W12C
規制タイプ： W12C007



メモ、注意、警告



メモ: 製品を使いやすくするための重要な情報を説明しています。



注意: ハードウェアの損傷やデータの損失の可能性を示し、その問題を回避するための方法を説明しています。



警告: 物的損害、けが、または死亡の原因となる可能性があることを示しています。

著作権 © 2017 すべての著作権は Dell Inc. またはその子会社にあります。Dell、EMC、およびその他の商標は、Dell Inc. またはその子会社の商標です。その他の商標は、それぞれの所有者の商標である場合があります。

2017 - 02

Rev. A00

目次

コンピュータ内部の作業を始める前に.....	9
作業を開始する前に	9
安全にお使いいただくために.....	9
奨励ツール.....	10
ネジのリスト.....	11
コンピュータ内部の作業を終えた後に.....	13
技術的概要.....	14
コンピュータの内面図.....	14
システム基板のコンポーネント.....	15
スタンドの取り外し.....	17
手順.....	17
スタンドの取り付け.....	19
手順.....	19
背面カバーの取り外し.....	20
作業を開始する前に.....	20
手順.....	20
背面カバーの取り付け.....	22
手順.....	22
作業を終えた後に.....	22



オプティカルドライブの取り外し	23
作業を開始する前に.....	23
手順.....	23
オプティカルドライブの取り付け	26
手順.....	26
作業を終えた後に.....	26
ハードドライブの取り外し	27
作業を開始する前に.....	27
手順.....	27
ハードドライブの取り付け	30
手順.....	30
作業を終えた後に.....	30
メモリモジュールの取り外し	31
作業を開始する前に.....	31
手順.....	31
メモリモジュールの取り付け	33
手順.....	33
作業を終えた後に.....	34
ワイヤレスカードの取り外し	35
作業を開始する前に.....	35
手順.....	35
ワイヤレスカードの取り付け	37
手順.....	37
作業を終えた後に.....	38

ヒートシンクの取り外し.....	39
前提条件.....	39
手順.....	39
ヒートシンクの取り付け.....	41
手順.....	41
作業を終えた後に.....	41
ファンの取り外し.....	42
作業を開始する前に.....	42
手順.....	42
ファンの取り付け.....	44
手順.....	44
作業を終えた後に.....	44
コイン型電池の取り外し.....	45
作業を開始する前に.....	45
手順.....	45
コイン型電池の取り付け.....	47
手順.....	47
作業を終えた後に.....	47
プロセッサの取り外し.....	48
作業を開始する前に.....	48
手順.....	48
プロセッサの取り付け.....	50
手順.....	50
作業を終えた後に.....	51



マイクの取り外し.....	52
作業を開始する前に.....	52
手順.....	52
マイクの取り付け.....	54
手順.....	54
作業を終えた後に.....	54
カメラの取り外し.....	55
作業を開始する前に.....	55
手順.....	55
カメラの取り付け.....	57
手順.....	57
作業を終えた後に.....	57
VESA マウントブラケットの取り外し.....	58
作業を開始する前に.....	58
手順.....	58
VESA マウントブラケットの取り付け.....	60
手順.....	60
作業を終えた後に.....	60
スピーカーカバーの取り外し.....	61
作業を開始する前に.....	61
手順.....	61
スピーカーカバーの取り付け.....	63
手順.....	63
作業を終えた後に.....	63

スピーカーの取り外し	64
作業を開始する前に.....	64
手順.....	64
スピーカーの取り付け	66
手順.....	66
作業を終えた後に.....	66
コントロールボタンボードの取り外し	67
作業を開始する前に.....	67
手順.....	67
コントロールボタンボードの取り付け	69
手順.....	69
作業を終えた後に.....	69
システム基板の取り外し	70
作業を開始する前に.....	70
手順.....	71
システム基板の取り付け	74
手順.....	74
作業を終えた後に.....	75
ミドルフレームベースの取り外し	76
前提条件.....	76
手順.....	76
ミドルフレームベースの取り付け	81
手順.....	81
作業を終えた後に.....	82



ラバーフィートの取り外し	83
前提条件.....	83
手順.....	83
ラバーフィートの取り付け	85
手順.....	85
作業を終えた後に.....	85
ディスプレイアセンブリの取り外し	86
前提条件.....	86
手順.....	87
ディスプレイアセンブリの取り付け	88
手順.....	88
作業を終えた後に.....	88
忘れたパスワードの消去	90
手順.....	90
CMOS 設定のクリア	93
作業を開始する前に.....	93
手順.....	93
作業を終えた後に.....	94
BIOS のフラッシュ	95
診断	96
「困ったときは」と「デルへのお問い合わせ」	98
セルフヘルプリソース.....	98
デルへのお問い合わせ.....	98



GUID-5D3B1051-9384-409A-8D5B-9B53BD496DE8

コンピュータ内部の作業を始める前に

 **メモ:** 本書の画像は、ご注文の構成によってお使いのコンピュータと異なる場合があります。

GUID-D1AE8571-3E47-4D09-AD7C-6AB2F8F0541F

作業を開始する前に









- 1 開いているファイルはすべて保存して閉じ、実行中のアプリケーションはすべて終了します。
- 2 コンピュータをシャットダウンします。スタート → 電源 → シャットダウン の順にクリックします。
 -  **メモ:** 他のオペレーティングシステムを使用している場合は、お使いのオペレーティングシステムのシャットダウン方法に関するマニュアルを参照してください。
- 3 コンピュータおよび取り付けられているすべてのデバイスをコンセントから外します。
- 4 キーボード、マウス、モニターなど取り付けられているすべてのネットワークデバイスや周辺機器をコンピュータから外します。
- 5 すべてのメディアカードと光ディスクをコンピュータから取り外します(取り付けしている場合)。
- 6 コンピュータの電源を抜いたら、5 秒ほど電源ボタンを押し続けてシステム基板の静電気を放電させます。

GUID-71128823-CE64-4E17-9439-DEE95AF668C4

安全にお使いいただくために

身体の安全を守り、コンピュータを損傷から保護するために、次の安全に関する注意に従ってください。



-  **警告:** コンピューター内部の作業を始める前に、お使いのコンピューターに付属しているガイドの安全にお使いいただくための注意事項をお読みください。安全にお使いいただくためのベストプラクティスの詳細については、規制順守ホームページ (www.dell.com/regulatory_compliance) をご覧ください。
-  **警告:** コンピューターのカバーまたはパネルを開ける前に、すべての電源を外してください。コンピュータ内部の作業を終えた後は、電源コンセントを接続する前にカバー、パネル、およびネジをすべて取り付けてください。
-  **注意:** コンピュータの損傷を避けるため、平らで清潔な場所で作業を行うようにしてください。
-  **注意:** コンポーネントおよびカードは、損傷を避けるために端を持つようにしてください。ピンおよび接合部には触れないでください。
-  **注意:** 許可されている、あるいは Dell テクニカルサポートチームによって指示を受けた内容のトラブルシューティングと修理のみを行うようにしてください。デルが許可していない修理による損傷は、保証できません。製品に付属している「安全にお使いいただくための注意事項」、または www.dell.com/regulatory_compliance を参照してください。
-  **注意:** コンピュータ内部の部品に触れる前に、コンピュータ背面の金属部など塗装されていない金属面に触れて、身体の静電気を除去してください。作業中も、定期的に塗装されていない金属面に触れて、内蔵コンポーネントを損傷するおそれのある静電気を逃がしてください。
-  **注意:** ケーブルを外すときは、コネクタまたはコネクタのプルタブを持ち、ケーブル自身を引っ張らないでください。一部のケーブルのコネクタ部には、ロックタブや蝶ネジが付いています。該当するケーブルを外す際には、これらを外す必要があります。ケーブルを外すときは、コネクタピンを曲げないように、まっすぐ引き抜いてください。ケーブルを接続するときは、ポートとコネクタの向きが合っていることを確認してください。
-  **注意:** メディアカードリーダーに取り付けられたカードは、押して取り出します。

GUID-DEA55279-6FE6-4A1F-A152-21F8A5572B33

奨励ツール

この文書で説明する操作には、以下のツールが必要です。

- プラスドライバー

- プラスチックスクライブ



GUID-BCDC42DB-8C8B-4ED4-B188-110DADCC06A7

ネジのリスト

表 1. ネジのリスト

コンポーネント	固定先	ネジの種類	数	ネジの画像
スタンド	背面カバー	M4x6	4	
オプティカルドライブアセンブリ	ミドルフレームベース	M3x5	1	
オプティカルドライブブラケット	オプティカルドライブ	M2x2.5	1	
ハードドライブアセンブリ	ミドルフレームベース	M3x5	1	
ハードドライブブラケット	ハードドライブ	M3x3.5	3	
ワイヤレスカードブラケット	ワイヤレスカード	M2x2.5	1	
ヒートシンク	ミドルフレームベース	M3x5	1	
ファン	ミドルフレームベース	M3x5	2	
VESA マウントブラケット	ミドルフレームベース	M3x5	4	
システム基板	ミドルフレームベース	M3x5	5	
スピーカーカバー	ミドルフレームベース	M3x3	4	



コンポーネント	固定先	ネジの種類	数	ネジの画像
ミドルフレームベース	ディスプレイアセンブリ	M3x5	16	
ミドルフレームベース	ディスプレイパネル	M3x3	4	
ラバーフィート	ディスプレイアセンブリ	M3x5	2	

コンピュータ内部の作業を終えた後に

 **注意:** コンピュータ内部にネジが残っていたり、緩んでいたりとすると、コンピュータに深刻な損傷を与える恐れがあります。

- 1 すべてのネジを取り付けて、コンピュータ内部に外れたネジが残っていないことを確認します。
- 2 コンピュータでの作業を始める前に、取り外したすべての外付けデバイス、周辺機器、ケーブルを接続します。
- 3 コンピュータでの作業を始める前に、取り外したすべてのメディアカード、ディスク、その他のパーツを取り付けます。
- 4 コンピュータ、および取り付けられているすべてのデバイスをコンセントに接続します。
- 5 コンピュータの電源を入れます。

技術的概要

⚠ 警告: コンピュータ内部の作業を始める前に、お使いのコンピュータに付属している「安全にお使いいただくための注意事項」を読んで、「[コンピュータ内部の作業を始める前に](#)」の手順を実行してください。コンピュータ内部の作業を終えた後は、「[コンピュータ内部の作業を終えた後に](#)」の指示に従ってください。安全にお使いいただくためのベストプラクティスの詳細については、規制順守ホームページ (www.dell.com/regulatory_compliance) をご覧ください。

コンピュータの内面図

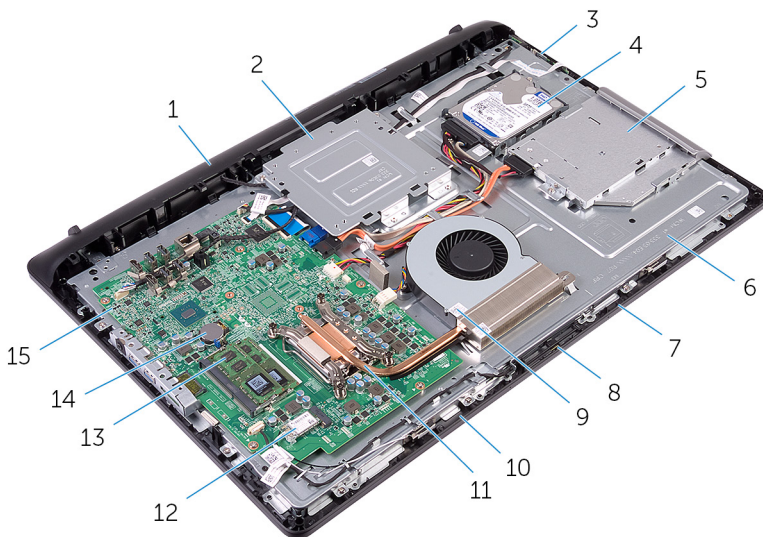

- | | | | |
|---|--------------|---|----------------|
| 1 | スピーカーカバー | 2 | VESA マウントブラケット |
| 3 | コントロールボタンボード | 4 | ハードドライブアセンブリ |

- | | | | |
|----|------------------------|----|------------------------|
| 5 | オプティカルドライブアセンブリ | 6 | ミドルフレームベース |
| 7 | 右マイク (タッチスクリーンモデルのみ) | 8 | カメラ |
| 9 | ファン | 10 | 左マイク (タッチスクリーンモデルのみ) |
| 11 | ヒートシンク | 12 | ワイヤレスカード |
| 13 | メモリモジュール | 14 | コイン型電池 |
| 15 | システム基板 | | |

GUID-10780793-CEA7-4C74-9763-8F42F335BD8B

システム基板のコンポーネント

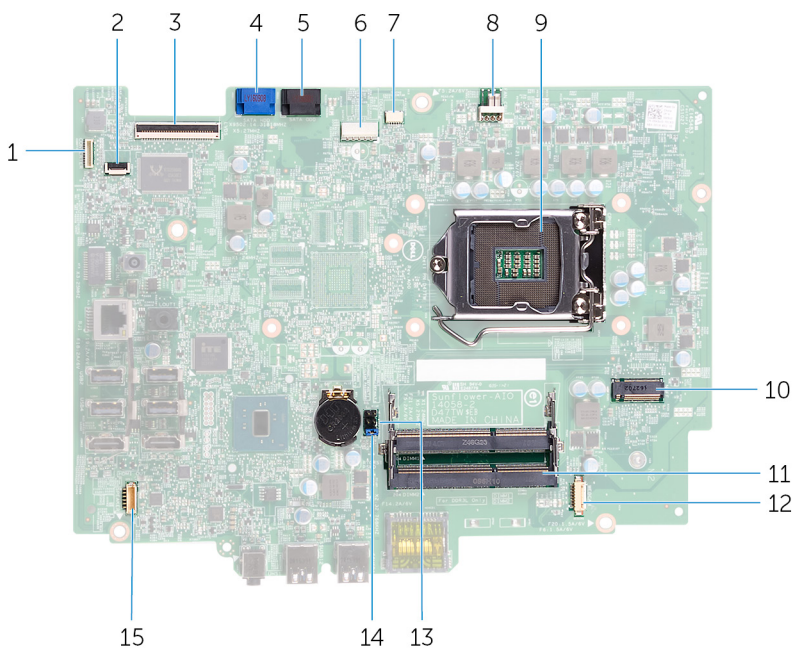

- | | | | |
|---|----------------------|---|----------------------|
| 1 | ディスプレイバックライトケーブルコネクタ | 2 | コントロールボタンボードケーブルコネクタ |
| 3 | ディスプレイケーブルコネクタ | 4 | ハードドライブデータケーブルコネクタ |



- | | | | |
|----|-----------------------|----|-------------------------------|
| 5 | オプティカルドライブデータケーブルコネクタ | 6 | ハードドライブとオプティカルドライブの電源ケーブルコネクタ |
| 7 | タッチスクリーンボードケーブルコネクタ | 8 | ファンケーブルコネクタ |
| 9 | プロセッサソケット | 10 | ワイヤレスカードスロット |
| 11 | メモリモジュールスロット (2) | 12 | カメラ / マイクケーブルコネクタ |
| 13 | CMOS ジャンパ | 14 | パスワードジャンパ |
| 15 | スピーカーケーブルコネクタ | | |

GUID-4BBD3587-8BDA-47F1-ACEB-3CE6AB50FBB3

スタンドの取り外し

⚠ 警告: コンピュータ内部の作業を始める前に、お使いのコンピュータに付属している「安全にお使いいただくための注意事項」を読んで、「[コンピュータ内部の作業を始める前に](#)」の手順を実行してください。コンピュータ内部の作業を終えた後は、「[コンピュータ内部の作業を終えた後に](#)」の指示に従ってください。安全にお使いいただくためのベストプラクティスの詳細については、規制順守ホームページ（www.dell.com/regulatory_compliance）をご覧ください。

GUID-65C00A99-7280-4E08-9A59-743A8B81763A

手順

- 1 プラスチックスクライブを使用して、スタンドカバーを背面カバーから外します。
- 2 スタンドカバーをスライドさせて、背面カバーから取り外します。

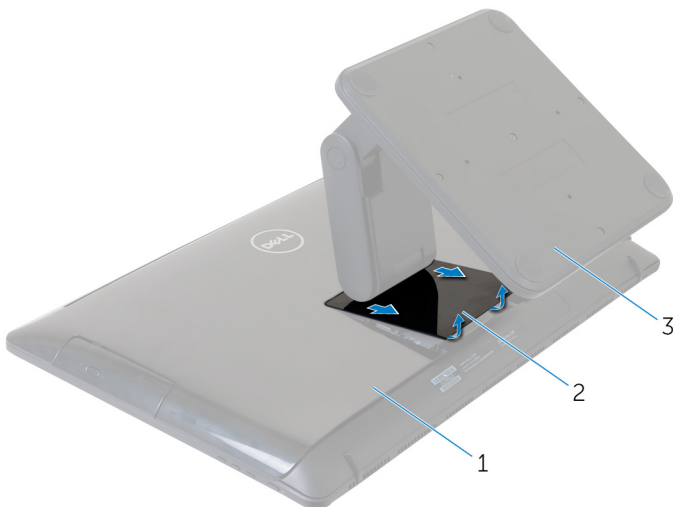

- 1 背面カバー
- 3 スタンド

- 2 スタンドカバー



- 3 スタンドを背面カバーに固定している 4 本のネジ (M4x6) を取り外します。
- 4 スタンドを持ち上げて、背面カバーから取り外します。

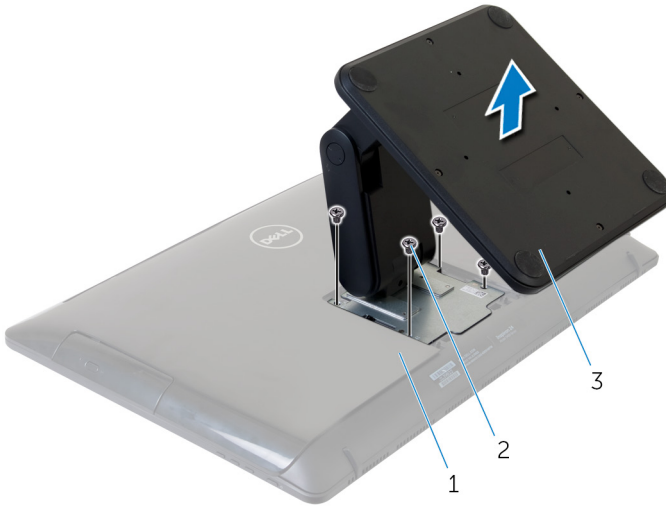

- 1 背面カバー
- 2 M4x6 ネジ (4)
- 3 スタンド

GUID-A1A7E0D7-52BF-4F80-84FE-DF5301AE97BA

スタンドの取り付け



警告: コンピュータ内部の作業を始める前に、お使いのコンピュータに付属している「安全にお使いいただくための注意事項」を読んで、「[コンピュータ内部の作業を始める前に](#)」の手順を実行してください。コンピュータ内部の作業を終えた後は、「[コンピュータ内部の作業を終えた後に](#)」の指示に従ってください。安全にお使いいただくためのベストプラクティスの詳細については、規制順守ホームページ (www.dell.com/regulatory_compliance) をご覧ください。

GUID-0120D3E9-7648-47E6-A44B-75EF2CF30854

手順

- 1 スタンドブラケットのネジ穴を背面カバーのネジ穴に合わせます。
- 2 スタンドブラケットを背面カバーに固定する 4 本のネジ (M4x6) を取り付けます。
- 3 スタンドカバーをスライドさせてスタンドブラケットに取り付けます。



GUID-AE7F608F-4CAF-464A-B977-4C4D9BB3963A

背面カバーの取り外し

 **警告:** コンピュータ内部の作業を始める前に、お使いのコンピュータに付属している「安全にお使いいただくための注意事項」を読んで、「[コンピュータ内部の作業を始める前に](#)」の手順を実行してください。コンピュータ内部の作業を終えた後は、「[コンピュータ内部の作業を終えた後に](#)」の指示に従ってください。安全にお使いいただくためのベストプラクティスの詳細については、規制順守ホームページ (www.dell.com/regulatory_compliance) をご覧ください。

GUID-22F48CCD-4C2A-4D29-9089-89A6B3CFA736

作業を開始する前に

[スタンド](#)を取り外します。

GUID-EF8166AC-F5F0-4FAF-8D88-0D70CA4A4132

手順

 **注意:** コンピュータに内蔵アクセサリを取り付ける必要がない限り、背面カバーを取り外さないでください。

- 1 指先を使って、背面カバーをディスプレイアセンブリから外します。

2 背面カバーを持ち上げて、コンピュータから取り外します。

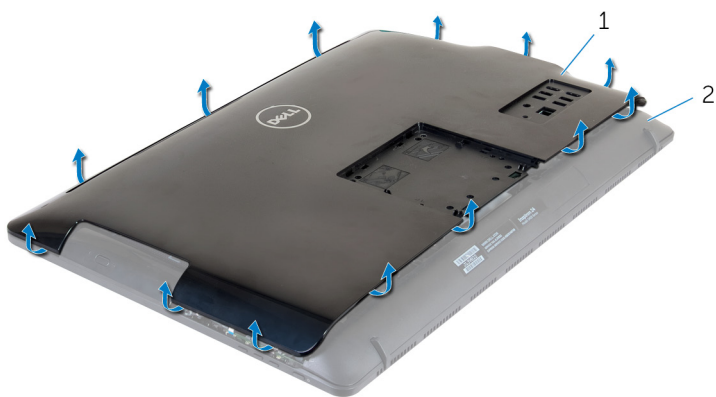

1 背面カバー

2 ディスプレイアセンブリ



GUID-411D5FFA-086D-432E-9CE3-0ECBF9B7BA71

背面カバーの取り付け

 **警告:** コンピュータ内部の作業を始める前に、お使いのコンピュータに付属している「安全にお使いいただくための注意事項」を読んで、「[コンピュータ内部の作業を始める前に](#)」の手順を実行してください。コンピュータ内部の作業を終えた後は、「[コンピュータ内部の作業を終えた後に](#)」の指示に従ってください。安全にお使いいただくためのベストプラクティスの詳細については、規制順守ホームページ（www.dell.com/regulatory_compliance）をご覧ください。

GUID-8E42A7B0-354C-43E3-A143-A9FA26539253

手順

背面カバーのタブをディスプレイアセンブリのスロットに合わせて、背面カバーを所定の位置にはめ込みます。

GUID-677DCFA2-32C7-4A08-9384-7248B9443306

作業を終えた後に

[スタンド](#)を取り付けます。

GUID-5F25DB7E-BE9A-49D8-A32A-AAD2A7EDBB9E

光学ドライブの取り外し



警告: コンピュータ内部の作業を始める前に、お使いのコンピュータに付属している「安全にお使いいただくための注意事項」を読んで、「[コンピュータ内部の作業を始める前に](#)」の手順を実行してください。コンピュータ内部の作業を終えた後は、「[コンピュータ内部の作業を終えた後に](#)」の指示に従ってください。安全にお使いいただくためのベストプラクティスの詳細については、規制順守ホームページ (www.dell.com/regulatory_compliance) をご覧ください。

GUID-F7B621EB-DE0C-4B39-9D84-55B9FAD2C9FF

作業を開始する前に

- 1 [スタンド](#)を取り外します。
- 2 [背面カバー](#)を取り外します。

GUID-132B527B-3A7D-4E6B-9997-F2C7F323AE14

手順

- 1 光学ドライブケーブルを光学ドライブから外します。
- 2 光学ドライブアセンブリをミドルフレームベースに固定しているネジ (M3x5) を取り外します。



- 3** オプティカルドライブアセンブリをオプティカルドライブベイから引き出します。

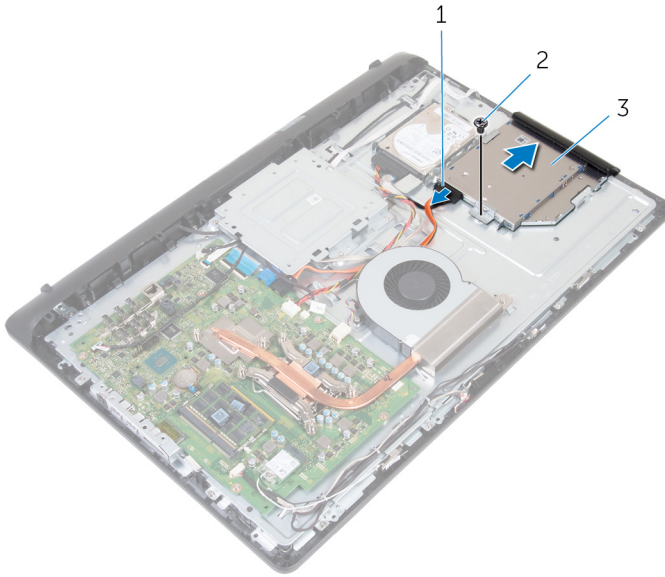

- 1 オプティカルドライブケーブル 2 M3x5 ネジ
3 オプティカルドライブアセンブリ

- 4** オプティカルドライブベゼルを慎重に引き出し、オプティカルドライブから取り外します。
5 オプティカルドライブブラケットをオプティカルドライブに固定しているネジ (M2x2.5) を取り外します。

6 オプティカルドライブブラケットをオプティカルドライブから取り外します。

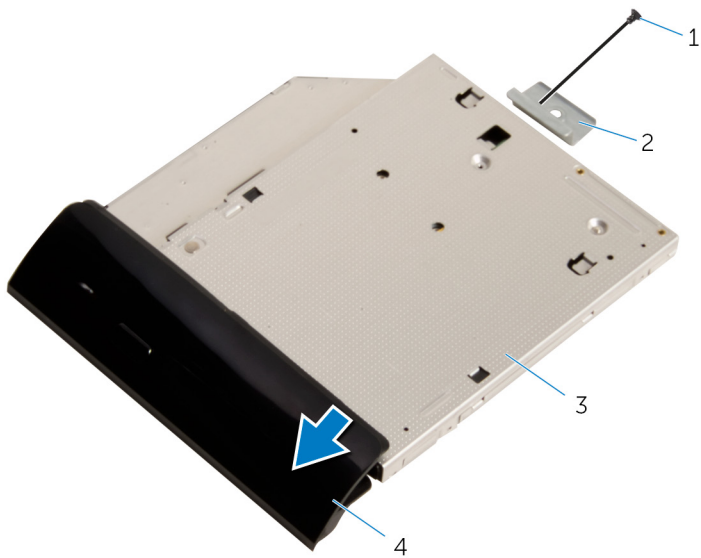

1 M2x2.5 ネジ

2 オプティカルドライブブラケット

3 オプティカルドライブ

4 オプティカルドライブベゼル

オプティカルドライブの取り付け

 **警告:** コンピュータ内部の作業を始める前に、お使いのコンピュータに付属している「安全にお使いいただくための注意事項」を読んで、「[コンピュータ内部の作業を始める前に](#)」の手順を実行してください。コンピュータ内部の作業を終えた後は、「[コンピュータ内部の作業を終えた後に](#)」の指示に従ってください。安全にお使いいただくためのベストプラクティスの詳細については、規制順守ホームページ（www.dell.com/regulatory_compliance）をご覧ください。

手順

- 1 オプティカルドライブブラケットのネジ穴をオプティカルドライブのネジ穴に合わせます。
- 2 オプティカルドライブブラケットをオプティカルドライブに固定するネジ（M2x2.5）を取り付けます。
- 3 オプティカルドライブベゼルのタブをオプティカルドライブアセンブリのスロットに合わせ、所定の位置にはめ込みます。
- 4 オプティカルドライブアセンブリをオプティカルドライブベイにスライドさせ、オプティカルドライブブラケットのネジ穴をミドルフレームベースのネジ穴に合わせます。
- 5 オプティカルドライブアセンブリをミドルフレームベースに固定するネジ（M3x5）を取り付けます。
- 6 オプティカルドライブケーブルをオプティカルドライブアセンブリに接続します。

作業を終えた後に

- 1 [背面カバー](#)を取り付けます。
- 2 [スタンド](#)を取り付けます。

GUID-5DE1E07B-4633-4536-ACBF-4A3067007FE0

ハードドライブの取り外し

 **警告:** コンピュータ内部の作業を始める前に、お使いのコンピュータに付属している「安全にお使いいただくための注意事項」を読んで、「[コンピュータ内部の作業を始める前に](#)」の手順を実行してください。コンピュータ内部の作業を終えた後は、「[コンピュータ内部の作業を終えた後に](#)」の指示に従ってください。安全にお使いいただくためのベストプラクティスの詳細については、規制順守ホームページ (www.dell.com/regulatory_compliance) をご覧ください。

 **注意:** ハードドライブは壊れやすい部品です。ハードディスクドライブの取り扱いには注意してください。

 **注意:** データの損失を防ぐため、コンピュータの電源が入っている状態、またはスリープ状態のときにハードドライブを取り外さないでください。

GUID-371DA9DC-5405-465E-8C99-7ECD705296AA

作業を開始する前に

- 1 [スタンド](#)を取り外します。
- 2 [背面カバー](#)を取り外します。

GUID-C98A81FD-8499-497A-AF4A-EA3D299FD377

手順

- 1 ハードドライブからハードドライブケーブルを外します。
- 2 ハードドライブアセンブリをミドルフレームベースに固定しているネジ (M3x5) を取り外します。



- 3 ハードドライブアセンブリをスライドさせて持ち上げ、ミドルフレームベースから取り外します。

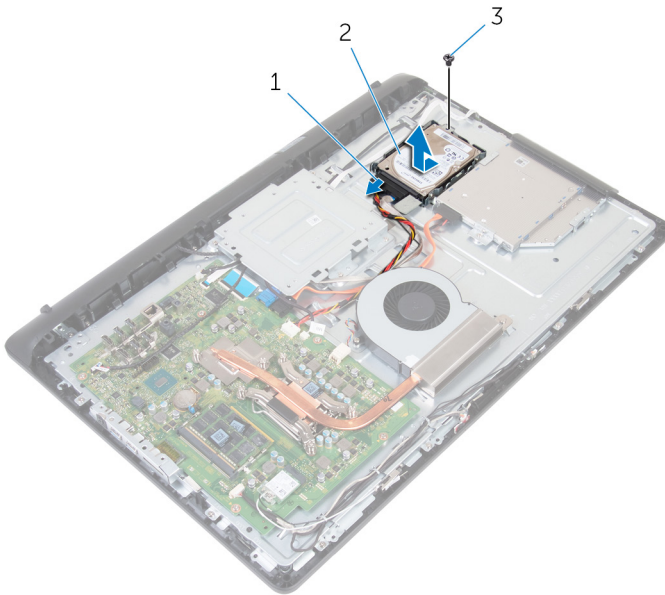

1 ハードドライブケーブル

2 ハードドライブアセンブリ

3 M3x5 ネジ

- 4 ハードドライブブラケットをハードドライブに固定している 3 本のネジ (M3x3.5) を取り外します。

5 ハードドライブをハードドライブブラケットから取り外します。

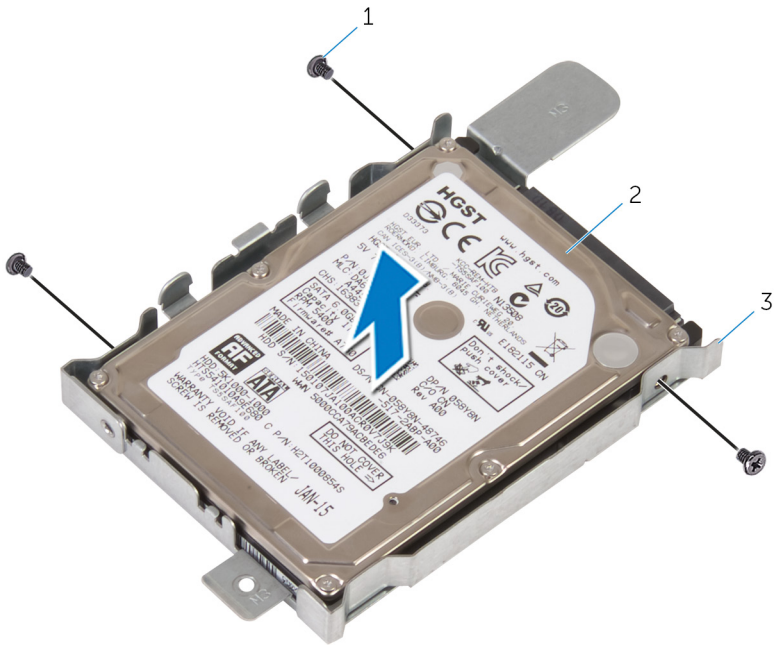

1 M3x3.5 ネジ (3)

2 ハードドライブ

3 ハードドライブブラケット

GUID-8D72BB77-0F8B-428E-A98E-FF7DA2CDA899

ハードドライブの取り付け

 **警告:** コンピュータ内部の作業を始める前に、お使いのコンピュータに付属している「安全にお使いいただくための注意事項」を読んで、「[コンピュータ内部の作業を始める前に](#)」の手順を実行してください。コンピュータ内部の作業を終えた後は、「[コンピュータ内部の作業を終えた後に](#)」の指示に従ってください。安全にお使いいただくためのベストプラクティスの詳細については、規制順守ホームページ（www.dell.com/regulatory_compliance）をご覧ください。

 **注意:** ハードドライブは壊れやすい部品です。ハードディスクドライブの取り扱いには注意してください。

GUID-4F68621F-6039-487B-819F-E39074621F8E

手順

- 1 ハードドライブをハードドライブブラケットにセットし、ハードドライブのネジ穴をハードドライブブラケットのネジ穴に合わせます。
- 2 ハードドライブブラケットをハードドライブに固定する 3 本のネジ（M3x3.5）を取り付けます。
- 3 ハードドライブアセンブリをハードドライブベイにスライドさせ、ハードドライブブラケットのネジ穴をミドルフレームベースのネジ穴に合わせます。
- 4 ハードドライブアセンブリをミドルフレームベースに固定するネジ（M3x5）を取り付けます。
- 5 ハードドライブにハードドライブケーブルを接続します。

GUID-186742D7-1DE5-4822-A24F-B9DA65E774B6

作業を終えた後に

- 1 [背面カバー](#)を取り付けます。
- 2 [スタンド](#)を取り付けます。

GUID-AAC0DC5A-1680-492D-804F-52F812D409C2

メモリモジュールの取り外し

 **警告:** コンピュータ内部の作業を始める前に、お使いのコンピュータに付属している「安全にお使いいただくための注意事項」を読んで、「[コンピュータ内部の作業を始める前に](#)」の手順を実行してください。コンピュータ内部の作業を終えた後は、「[コンピュータ内部の作業を終えた後に](#)」の指示に従ってください。安全にお使いいただくためのベストプラクティスの詳細については、規制順守ホームページ（www.dell.com/regulatory_compliance）をご覧ください。

GUID-BE62F739-264A-4F34-824D-F930AE4F9C87

作業を開始する前に

- 1 [スタンド](#)を取り外します。
- 2 [背面カバー](#)を取り外します。

GUID-B90C6211-347A-4866-850D-31A69BD4347F

手順

- 1 メモリモジュールスロットの両端にある固定クリップを、メモリモジュールが持ち上がるまで指先で慎重に広げます。



2 メモリモジュールをスライドさせて、メモリモジュールスロットから取り外します。

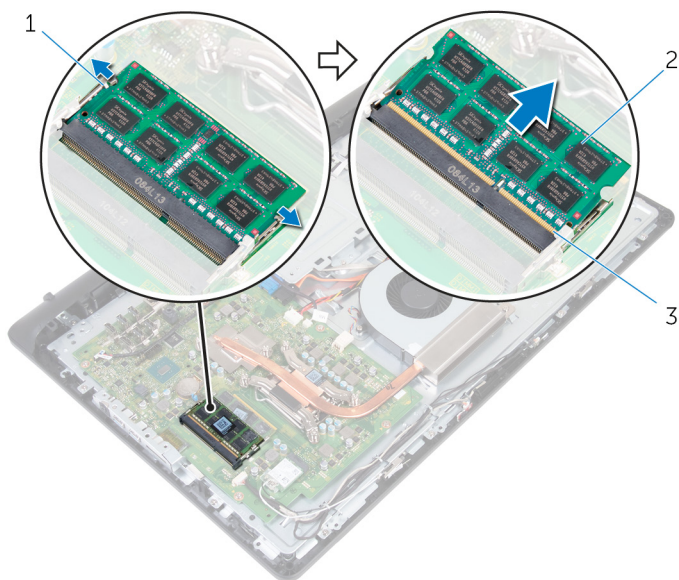

1 固定クリップ (2)

2 メモリモジュール

3 メモリモジュールスロット

GUID-1F5023F5-9868-4AAF-A9F5-BFB400CD890A

メモリモジュールの取り付け

 警告: コンピュータ内部の作業を始める前に、お使いのコンピュータに付属している「安全にお使いいただくための注意事項」を読んで、「[コンピュータ内部の作業を始める前に](#)」の手順を実行してください。コンピュータ内部の作業を終えた後は、「[コンピュータ内部の作業を終えた後に](#)」の指示に従ってください。安全にお使いいただくためのベストプラクティスの詳細については、規制順守ホームページ (www.dell.com/regulatory_compliance) をご覧ください。

GUID-13BC3CE5-75C8-4EA2-B978-3E169295B7B8

手順

- 1 メモリモジュールの切り込みをメモリモジュールスロットのタブに合わせます。



- 2 メモリモジュールを斜めにしてスロットにしっかりと差し込み、所定の位置にカチッと収まるまでメモリモジュールを押し込みます。

 **メモ:** カチッという感触がない場合は、メモリモジュールを取り外して、もう一度差し込んでください。

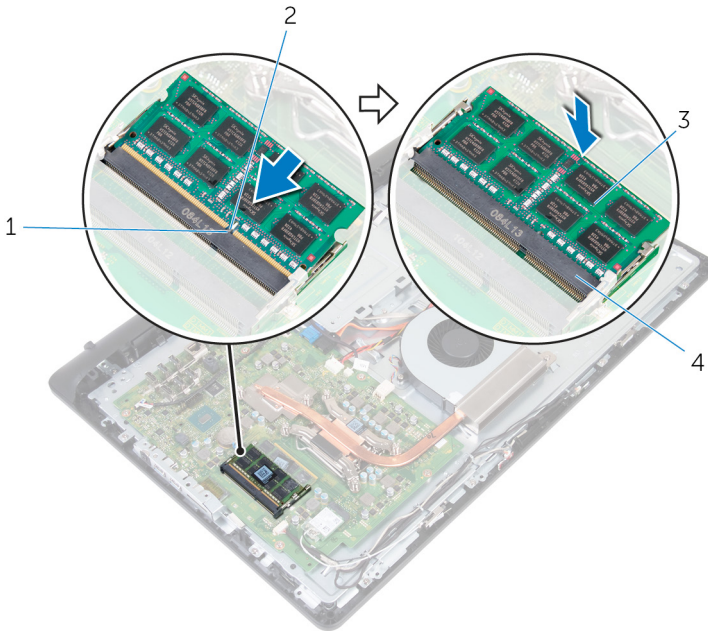

- | | | | |
|---|----------|---|--------------|
| 1 | タブ | 2 | 切り込み |
| 3 | メモリモジュール | 4 | メモリモジュールスロット |

GUID-CB1385ED-BF7A-4664-AA93-E94832AF79CE

作業を終えた後に

- 1 [背面カバー](#)を取り付けます。
- 2 [スタンド](#)を取り付けます。

GUID-4AF7A7F4-79DC-43F4-A4DF-63362F890FB6

ワイヤレスカードの取り外し

 **警告:** コンピュータ内部の作業を始める前に、お使いのコンピュータに付属している「安全にお使いいただくための注意事項」を読んで、「[コンピュータ内部の作業を始める前に](#)」の手順を実行してください。コンピュータ内部の作業を終えた後は、「[コンピュータ内部の作業を終えた後に](#)」の指示に従ってください。安全にお使いいただくためのベストプラクティスの詳細については、規制順守ホームページ（www.dell.com/regulatory_compliance）をご覧ください。

GUID-A4363A63-F9AD-4C89-BF7E-D7C516D542E6

作業を開始する前に

- 1 [スタンド](#)を取り外します。
- 2 [背面カバー](#)を取り外します。

GUID-20D9A6B4-33C6-4FEC-813E-15F7428CD760

手順

- 1 ワイヤレスカードブラケットとワイヤレスカードをシステム基板に固定しているネジ（M2x2.5）を外します。
- 2 ワイヤレスカードブラケットをスライドさせてワイヤレスカードから外します。
- 3 アンテナケーブルをワイヤレスカードから外します。



4 ワイヤレスカードスロットからワイヤレスカードをスライドさせます。

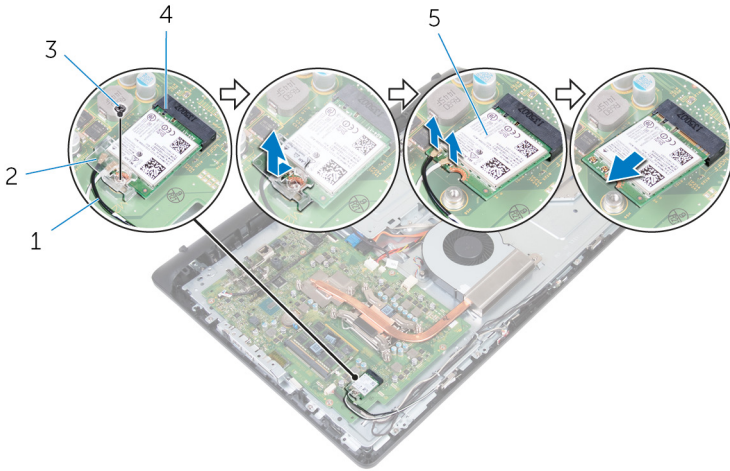

1 アンテナケーブル (2)

2 ワイヤレスカードブラケット

3 M2x2.5 ネジ

4 ワイヤレスカードスロット

5 ワイヤレスカード

ワイヤレスカードの取り付け

 **警告:** コンピュータ内部の作業を始める前に、お使いのコンピュータに付属している「安全にお使いいただくための注意事項」を読んで、「[コンピュータ内部の作業を始める前に](#)」の手順を実行してください。コンピュータ内部の作業を終えた後は、「[コンピュータ内部の作業を終えた後に](#)」の指示に従ってください。安全にお使いいただくためのベストプラクティスの詳細については、規制順守ホームページ（www.dell.com/regulatory_compliance）をご覧ください。

手順

- 1 ワイヤレスカードの切込みをワイヤレスカードスロットのタブに合わせて、カードをスロットに差し込みます。
- 2 アンテナケーブルをワイヤレスカードに接続します。
次の表に、お使いのコンピュータがサポートするワイヤレスカード用アンテナケーブルの色分けを示します。

表 2. アンテナケーブルの色分け

ワイヤレスカードのコネクタ	アンテナケーブルの色
メイン（白色の三角形）	白色
補助（黒色の三角形）	黒色

- 3 ワイヤレスカードブラケットをワイヤレスカード上にスライドさせます。
- 4 ワイヤレスカードブラケットのネジ穴をワイヤレスカードのネジ穴に合わせます。

- 5 ワイヤレスカードブラケットとワイヤレスカードをシステム基板に固定するネジ (M2x2.5) を取り付けます。

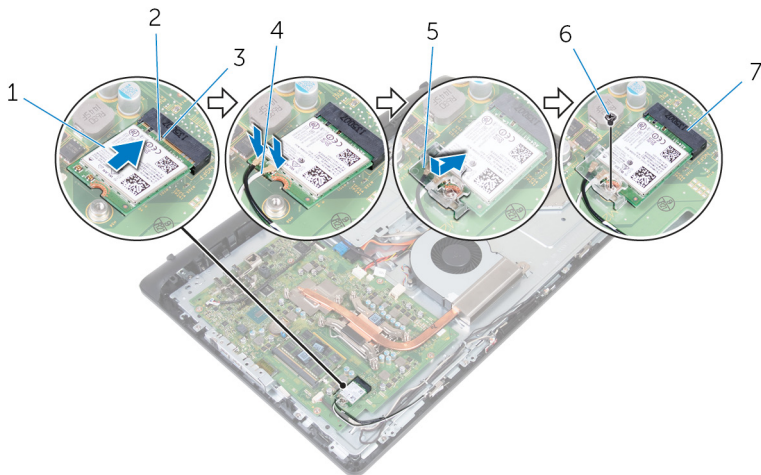

- | | | | |
|---|---------------|---|-----------|
| 1 | ワイヤレスカード | 2 | 切り込み |
| 3 | タブ | 4 | アンテナケーブル |
| 5 | ワイヤレスカードブラケット | 6 | M2x2.5 ネジ |
| 7 | ワイヤレスカードスロット | | |

GUID-86C0DECE-AB57-4F3D-B191-9006EFB9351D

作業を終えた後に

- 1 [背面カバー](#)を取り付けます。
- 2 [スタンド](#)を取り付けます。

ヒートシンクの取り外し

 **警告:** コンピュータ内部の作業を始める前に、お使いのコンピュータに付属している「安全にお使いいただくための注意事項」を読んで、「[コンピュータ内部の作業を始める前に](#)」の手順を実行してください。コンピュータ内部の作業を終えた後は、「[コンピュータ内部の作業を終えた後に](#)」の指示に従ってください。安全にお使いいただくためのベストプラクティスの詳細については、規制順守ホームページ（www.dell.com/regulatory_compliance）をご覧ください。

 **警告:** 通常の動作中、ヒートシンクが高温になる場合があります。温度が十分に下がればヒートシンクが冷えるのを待って、触ってください。

 **注意:** プロセッサの冷却効果を最大にするために、ヒートシンクの放熱部分には触れないでください。皮脂が付着すると、サーマルグリースの放熱能力が低下する場合があります。

前提条件

- 1 [スタンド](#)を取り外します。
- 2 [背面カバー](#)を取り外します。

手順

 **メモ:** ご注文の構成によっては、ネジの数とヒートシンクアセンブリの外観が異なる場合があります。

- 1 ヒートシンク上に表示されている順に、ヒートシンクをシステム基板に固定している拘束ネジを緩めます。
- 2 ヒートシンクをモドルフレームベースに固定しているネジ（M3x5）を取り外します。

3 ヒートシンクを持ち上げて、システム基板から取り外します。

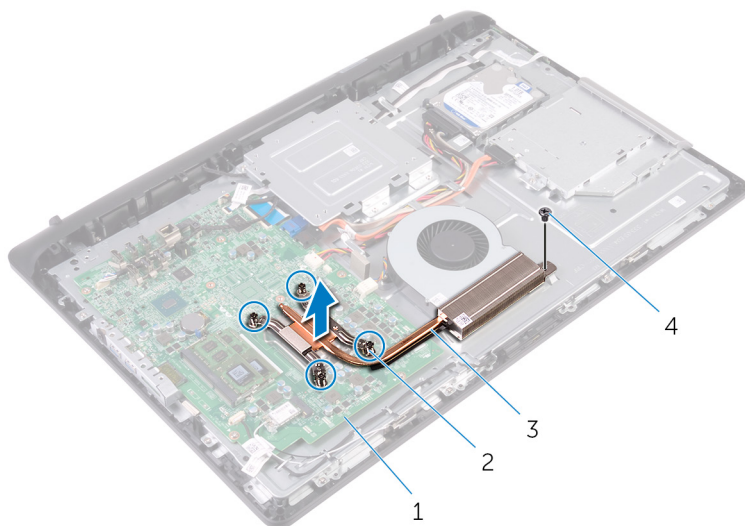

1 システム基板

2 拘束ネジ (4)

3 ヒートシンク

4 M3x5 ネジ

GUID-9FF57D1D-894D-4999-9A00-0772E693999C

ヒートシンクの取り付け

 **警告:** コンピュータ内部の作業を始める前に、お使いのコンピュータに付属している「安全にお使いいただくための注意事項」を読んで、「[コンピュータ内部の作業を始める前に](#)」の手順を実行してください。コンピュータ内部の作業を終えた後は、「[コンピュータ内部の作業を終えた後に](#)」の指示に従ってください。安全にお使いいただくためのベストプラクティスの詳細については、規制順守ホームページ（www.dell.com/regulatory_compliance）をご覧ください。

 **注意:** ヒートシンクの位置が正しく合っていないと、システム基板とプロセッサを損傷する可能性があります。

 **メモ:** 元のプロセッサとヒートシンクを共に再び取り付ける場合は、元のサーマルグリースを再使用できます。プロセッサまたはヒートシンクのいずれかを交換する場合は、熱伝導性を確実にするために、キット内のサーマルパッドを使用します。

GUID-03DC22F3-4B89-41E2-89FA-9A19284363DB

手順

- 1 ヒートシンクの拘束ネジをシステム基板のネジ穴に合わせます。
- 2 ヒートシンク上に表示されている順に、ヒートシンクをシステム基板に固定する拘束ネジを締めます。
- 3 ヒートシンクをミドルフレームベースに固定するネジ（M3x5）を取り付けます。

GUID-BFB8E63C-B277-410B-ACEA-457413EBA27B

作業を終えた後に

- 1 [背面カバー](#)を取り付けます。
- 2 [スタンド](#)を取り付けます。



GUID-FAA962E5-AD4D-4E85-BCA3-D99993D9AFD2

ファンの取り外し

 **警告:** コンピュータ内部の作業を始める前に、お使いのコンピュータに付属している「安全にお使いいただくための注意事項」を読んで、「[コンピュータ内部の作業を始める前に](#)」の手順を実行してください。コンピュータ内部の作業を終えた後は、「[コンピュータ内部の作業を終えた後に](#)」の指示に従ってください。安全にお使いいただくためのベストプラクティスの詳細については、規制順守ホームページ（www.dell.com/regulatory_compliance）をご覧ください。

GUID-713E0138-EE56-41F0-AECC-B2AADA5C1F46

作業を開始する前に

- 1 [スタンド](#)を取り外します。
- 2 [背面カバー](#)を取り外します。

GUID-3781B0E2-638C-41D1-8401-8D8D6F7B4F03

手順

- 1 ファンケーブルをシステム基板から外します。
- 2 ファンをミドルフレームベースに固定している 2 本のネジ（M3x5）を取り外します。

3 ファンを持ち上げながら、ミドルフレームベースから外します。

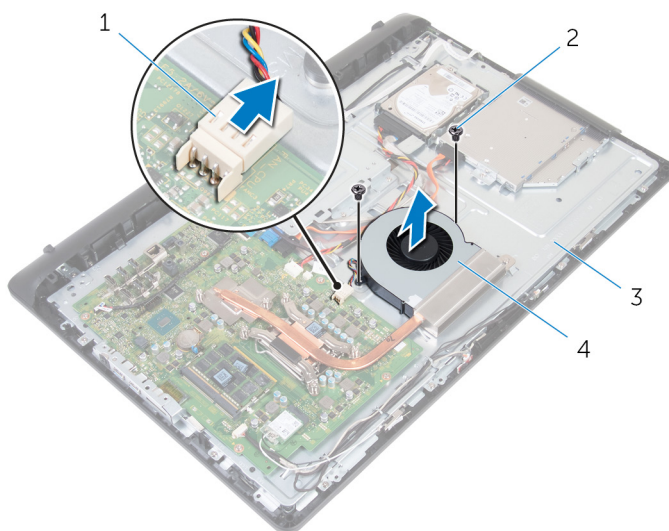

1 ファンケーブル

2 M3x5 ネジ (2)

3 ミドルフレームベース

4 ファン



GUID-2596AFC0-F1E8-4A0E-A603-7D2CFE582ECE

ファンの取り付け

 **警告:** コンピュータ内部の作業を始める前に、お使いのコンピュータに付属している「安全にお使いいただくための注意事項」を読んで、「[コンピュータ内部の作業を始める前に](#)」の手順を実行してください。コンピュータ内部の作業を終えた後は、「[コンピュータ内部の作業を終えた後に](#)」の指示に従ってください。安全にお使いいただくためのベストプラクティスの詳細については、規制順守ホームページ（www.dell.com/regulatory_compliance）をご覧ください。

GUID-0CF798C1-0FA0-4D1F-80E9-AC29DF04E2CD

手順

- 1 ファンをネジ穴をミドルフレームベースのネジ穴に合わせます。
- 2 ファンをミドルフレームベースに固定する 2 本のネジ（M3x5）を取り付けます。
- 3 ファンケーブルをシステム基板に接続します。

GUID-17536558-648A-4BF5-A4F5-814B0AA01A44

作業を終えた後に

- 1 [背面カバー](#)を取り付けます。
- 2 [スタンド](#)を取り付けます。

GUID-30EEBC49-DE3E-4C3F-8226-86CE5F32F388

コイン型電池の取り外し

 **警告:** コンピュータ内部の作業を始める前に、お使いのコンピュータに付属している「安全にお使いいただくための注意事項」を読んで、「[コンピュータ内部の作業を始める前に](#)」の手順を実行してください。コンピュータ内部の作業を終えた後は、「[コンピュータ内部の作業を終えた後に](#)」の指示に従ってください。安全にお使いいただくためのベストプラクティスの詳細については、規制順守ホームページ（www.dell.com/regulatory_compliance）をご覧ください。

 **注意:** コイン型電池を取り外すと、BIOS セットアッププログラムの設定がデフォルト状態にリセットされます。コイン型電池を取り外す前に、BIOS セットアッププログラムの設定を書き留めておくことをお勧めします。

GUID-76797196-6553-46E0-9679-359DBA44C32D

作業を開始する前に

- 1 [スタンド](#)を取り外します。
- 2 [背面カバー](#)を取り外します。

GUID-77CFF85E-D714-48AD-8A5E-A7109F439D56

手順

プラスチックスライブを使用して、コイン型電池のタブを軽く押ししてシステム基板のスロットから取り外します。



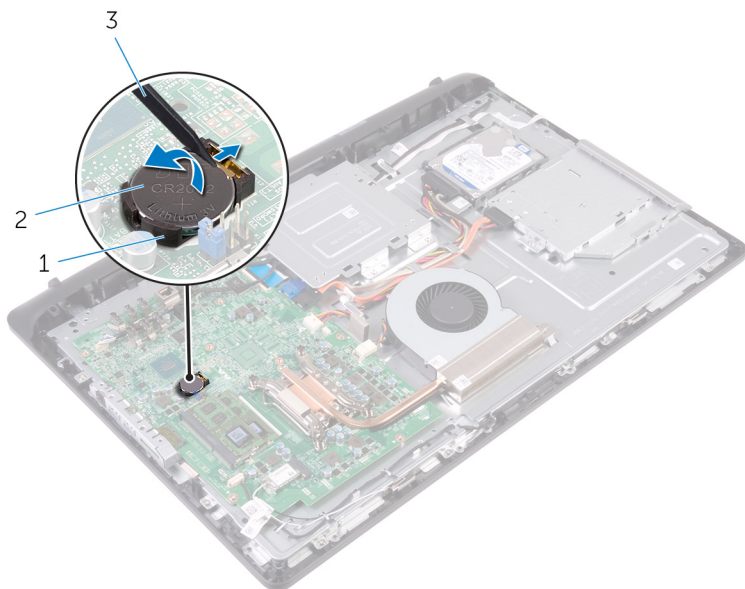

- 1 バッテリーソケット
- 3 プラスチックスクリュー

- 2 コイン型電池

GUID-5E22F4A0-F01F-4522-8155-BE22A8CA6E5F

コイン型電池の取り付け

 **警告:** コンピュータ内部の作業を始める前に、お使いのコンピュータに付属している「安全にお使いいただくための注意事項」を読んで、「[コンピュータ内部の作業を始める前に](#)」の手順を実行してください。コンピュータ内部の作業を終えた後は、「[コンピュータ内部の作業を終えた後に](#)」の指示に従ってください。安全にお使いいただくためのベストプラクティスの詳細については、規制順守ホームページ（www.dell.com/regulatory_compliance）をご覧ください。

GUID-3E59A89F-A149-407B-913C-59B5ED024E5E

手順

プラス側を上にしてコイン型電池をバッテリーソケットに差し込み、所定の位置にはめ込みます。

GUID-4CC23F73-C3D1-46F2-A5FC-1FA17596CCD5

作業を終えた後に

- 1 [背面カバー](#)を取り付けます。
- 2 [スタンド](#)を取り付けます。



GUID-54026723-901E-49A7-9E20-7404ECA98BFB

プロセッサの取り外し



警告: コンピュータ内部の作業を始める前に、お使いのコンピュータに付属している「安全にお使いいただくための注意事項」を読んで、「[コンピュータ内部の作業を始める前に](#)」の手順を実行してください。コンピュータ内部の作業を終えた後は、「[コンピュータ内部の作業を終えた後に](#)」の指示に従ってください。安全にお使いいただくためのベストプラクティスの詳細については、規制順守ホームページ (www.dell.com/regulatory_compliance) をご覧ください。

GUID-69B7F8D2-23D2-4270-A256-3350E5AE9AC8

作業を開始する前に

- 1 [スタンド](#)を取り外します。
- 2 [背面カバー](#)を取り外します。
- 3 [ヒートシンク](#)を取り外します。

GUID-17AE3E80-5149-4BC3-8DC0-19F39AFCDA8A

手順



メモ: プロセッサの損傷を防ぐため、プロセッサを扱う際は端のみを持つようにしてください。

- 1 リリースレバーを押し下げてから外側に引いて、固定タブから外します。
- 2 リリースレバーを完全に広げて、プロセッサカバーを開きます。

3 プロセッサを慎重に持ち上げてプロセッサソケットから取り外します。

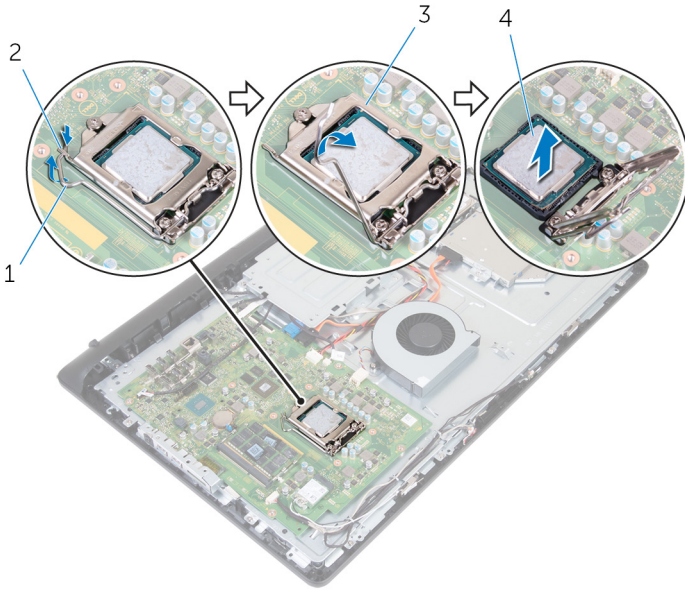

1 リリースレバー

2 タブ

3 プロセッサカバー

4 プロセッサ



プロセッサの取り付け

 **警告:** コンピュータ内部の作業を始める前に、お使いのコンピュータに付属している「安全にお使いいただくための注意事項」を読んで、「[コンピュータ内部の作業を始める前に](#)」の手順を実行してください。コンピュータ内部の作業を終えた後は、「[コンピュータ内部の作業を終えた後に](#)」の指示に従ってください。安全にお使いいただくためのベストプラクティスの詳細については、規制順守ホームページ（www.dell.com/regulatory_compliance）をご覧ください。

 **注意:** プロセッサまたはヒートシンクのいずれかを交換する場合は、熱伝導性を確実にするために、キット内のサーマルグリースを使用します。

 **メモ:** 新しいプロセッサはパッケージにサーマルパッドを標準装備しています。プロセッサにサーマルパッドが取り付けられている場合もあります。

手順

 **メモ:** 元のプロセッサとヒートシンクを共に再び取り付ける場合は、元のサーマルグリースを再使用できます。プロセッサまたはヒートシンクのいずれかを交換する場合は、熱伝導性を確実にするために、キット内のサーマルパッドを使用します。

 **注意:** プロセッサへの修復不能な損傷を防ぐため、プロセッサはプロセッサソケットに正しく装着してください。

- 1 プロセッサカバーが完全に開いていることを確認します。
- 2 プロセッサのピン 1 コーナーとプロセッサソケットのピン 1 コーナーの位置を合わせ、プロセッサをプロセッサソケットにセットします。
- 3 プロセッサの切り込みをプロセッサソケットのタブに合わせます。
- 4 プロセッサをソケットにしっかりと装着してから、リリースレバーを完全に引いたままプロセッサカバーを閉じます。

 **注意:** プロセッサカバーの切り込みが位置合わせボストの下にあることを確認します。

- 5 リリースレバーを下向きに回して、プロセッサカバーのタブの下にくるようにします。

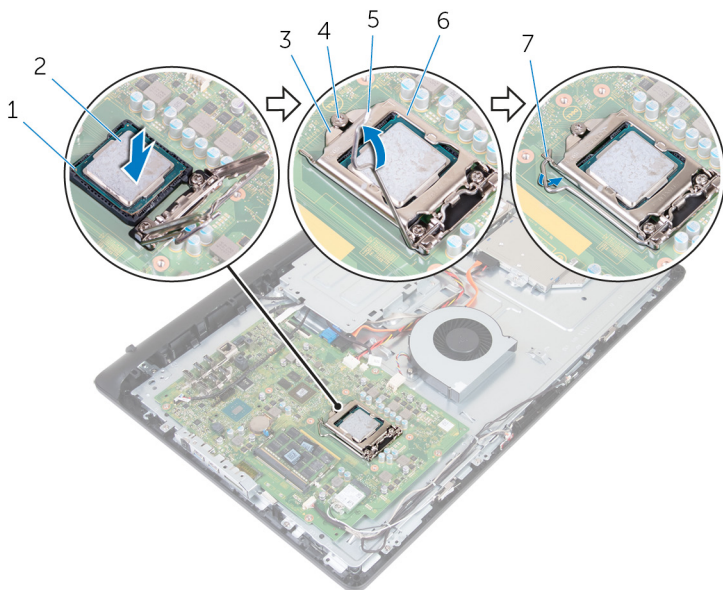

- | | | | |
|---|---------------|---|----------|
| 1 | ピン1コーナー | 2 | プロセッサ |
| 3 | プロセッサカバーの切り込み | 4 | 位置合わせポスト |
| 5 | リリースレバー | 6 | プロセッサカバー |
| 7 | タブ | | |

GUID-E5DEA707-1563-4742-80EB-F2F035D2212C

作業を終えた後に

- 1 [ヒートシンク](#)を取り付けます。
- 2 [背面カバー](#)を取り付けます。
- 3 [スタンド](#)を取り付けます。



GUID-40BED609-5C54-43CE-8A78-711A44EDC539

マイクの取り外し

 **警告:** コンピュータ内部の作業を始める前に、お使いのコンピュータに付属している「安全にお使いいただくための注意事項」を読んで、「[コンピュータ内部の作業を始める前に](#)」の手順を実行してください。コンピュータ内部の作業を終えた後は、「[コンピュータ内部の作業を終えた後に](#)」の指示に従ってください。安全にお使いいただくためのベストプラクティスの詳細については、規制順守ホームページ（www.dell.com/regulatory_compliance）をご覧ください。

GUID-F316C4D0-C460-4D2F-91B7-BA5E591DABD9

作業を開始する前に

- 1 [スタンド](#)を取り外します。
- 2 [背面カバー](#)を取り外します。

GUID-3272DF85-A181-4EE5-9837-CBB08EA838DF

手順

 **メモ:** 左右のマイクを入れ替えることはできません。正しく交換できるように場所をメモしておきます。

- 1 マイクを内側に押し、ディスプレイベゼルのスロットから引き出します。

2 マイク基板からマイクケーブルを外します。

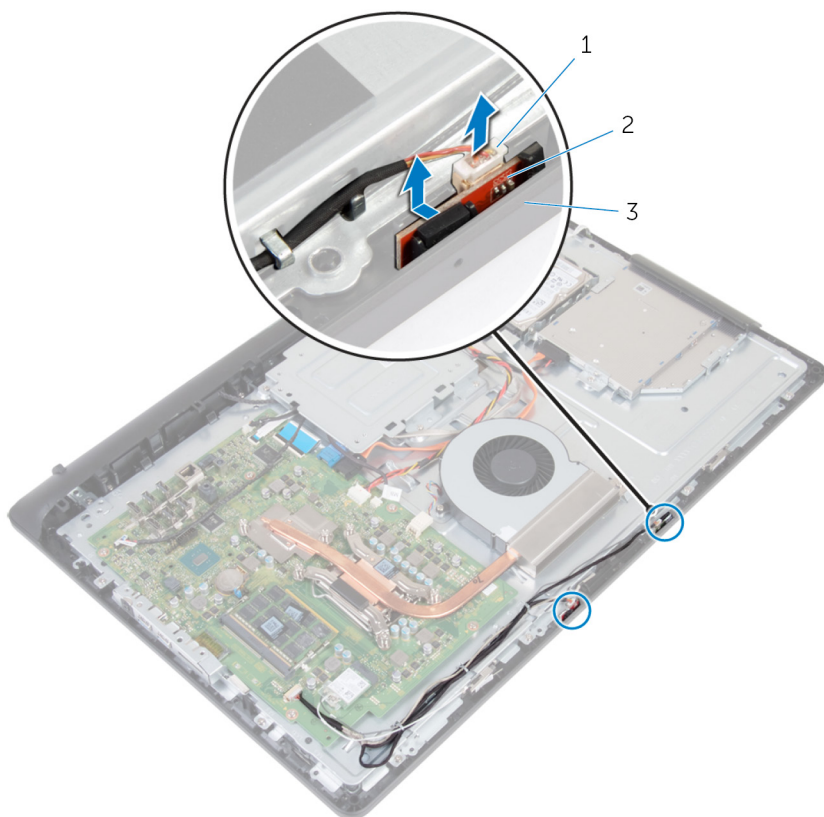

1 マイクケーブル

2 マイク(2)

3 ディスプレイベゼル



GUID-A4E56AEC-57E8-4FC7-B625-FA028B97B6D3

マイクの取り付け

 **警告:** コンピュータ内部の作業を始める前に、お使いのコンピュータに付属している「安全にお使いいただくための注意事項」を読んで、「[コンピュータ内部の作業を始める前に](#)」の手順を実行してください。コンピュータ内部の作業を終えた後は、「[コンピュータ内部の作業を終えた後に](#)」の指示に従ってください。安全にお使いいただくためのベストプラクティスの詳細については、規制順守ホームページ（www.dell.com/regulatory_compliance）をご覧ください。

GUID-50ADF6F4-41AA-4EDF-AB6A-C3677B810243

手順

 **メモ:** 左右のマイクを入れ替えることはできません。正しく交換できるように場所をメモしておきます。

- 1 マイクケーブルをマイク基板に接続します。
- 2 マイク基板をディスプレイベゼルのスロットに差し込みます。
- 3 マイクケーブルをミドルフレームベースの配線ガイドに沿って配線します。

GUID-1B59FB87-E150-4288-ADD0-43DE48D9EB8E

作業を終えた後に

- 1 [背面カバー](#)を取り付けます。
- 2 [スタンド](#)を取り付けます。

GUID-1FB16E7C-AF0C-4FA0-8736-EAD91D8969A8

カメラの取り外し

 **警告:** コンピュータ内部の作業を始める前に、お使いのコンピュータに付属している「安全にお使いいただくための注意事項」を読んで、「[コンピュータ内部の作業を始める前に](#)」の手順を実行してください。コンピュータ内部の作業を終えた後は、「[コンピュータ内部の作業を終えた後に](#)」の指示に従ってください。安全にお使いいただくためのベストプラクティスの詳細については、規制順守ホームページ (www.dell.com/regulatory_compliance) をご覧ください。

GUID-94C48ED7-0CC6-40D6-B51E-981E70EA947F

作業を開始する前に

- 1 [スタンド](#)を取り外します。
- 2 [背面カバー](#)を取り外します。

GUID-598862E7-AF3F-4B71-9F6E-44B7A69E9EBE

手順

- 1 アンテナケーブル、マイクケーブル、カメラケーブルの配線をメモして、ディスプレイベゼルとミドルフレームベースの配線ガイドからケーブルを取り外します。
- 2 指先を使って固定クリップを押し、カメラアセンブリを持ち上げます。
- 3 カメラケーブルをカメラから取り外します。
- 4 カメラアセンブリをディスプレイベゼルのタブから外します。



5 カメラをカメラフレームから外します。

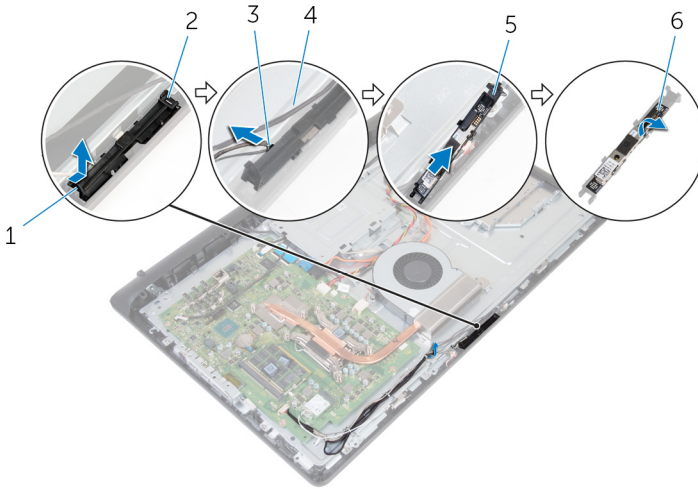

1 固定クリップ

3 カメラケーブル

5 カメラフレーム

2 タブ

4 ディスプレイベゼル

6 カメラ

カメラの取り付け

 **警告:** コンピュータ内部の作業を始める前に、お使いのコンピュータに付属している「安全にお使いいただくための注意事項」を読んで、「[コンピュータ内部の作業を始める前に](#)」の手順を実行してください。コンピュータ内部の作業を終えた後は、「[コンピュータ内部の作業を終えた後に](#)」の指示に従ってください。安全にお使いいただくためのベストプラクティスの詳細については、規制順守ホームページ（www.dell.com/regulatory_compliance）をご覧ください。

手順

- 1 カメラをカメラフレームに貼り付けます。
- 2 カメラにカメラケーブルを接続します。
- 3 カメラアセンブリをディスプレイベゼルのタブに接続します。
- 4 固定クリップが所定の位置にロックされるまで、カメラアセンブリをディスプレイベゼルのスロットに押し込みます。
- 5 アンテナケーブル、マイクケーブル、カメラケーブルをミドルフレームベースとディスプレイベゼルの配線ガイドに沿って配線します。

作業を終えた後に

- 1 [背面カバー](#)を取り付けます。
- 2 [スタンド](#)を取り付けます。



GUID-09C6A400-02EC-40B6-81B7-0E3ACA35BB72

VESA マウントブラケットの取り外し



警告: コンピュータ内部の作業を始める前に、お使いのコンピュータに付属している「安全にお使いいただくための注意事項」を読んで、「[コンピュータ内部の作業を始める前に](#)」の手順を実行してください。コンピュータ内部の作業を終えた後は、「[コンピュータ内部の作業を終えた後に](#)」の指示に従ってください。安全にお使いいただくためのベストプラクティスの詳細については、規制順守ホームページ (www.dell.com/regulatory_compliance) をご覧ください。

GUID-2679A9F8-2142-441E-A97D-4356D8B9B2AB

作業を開始する前に

- 1 [スタンド](#)を取り外します。
- 2 [背面カバー](#)を取り外します。

GUID-53DC1329-78A5-4135-9FF4-44B074703886

手順

- 1 VESA マウントブラケットのスピーカーケーブルの配線をメモして、配線ガイドから取り外します。
- 2 VESA マウントブラケットをミドルフレームベースに固定している 4 本のネジ (M3x5) を取り外します。



3 VESA マウントブラケットを持ち上げてミドルフレームベースから取り外します。

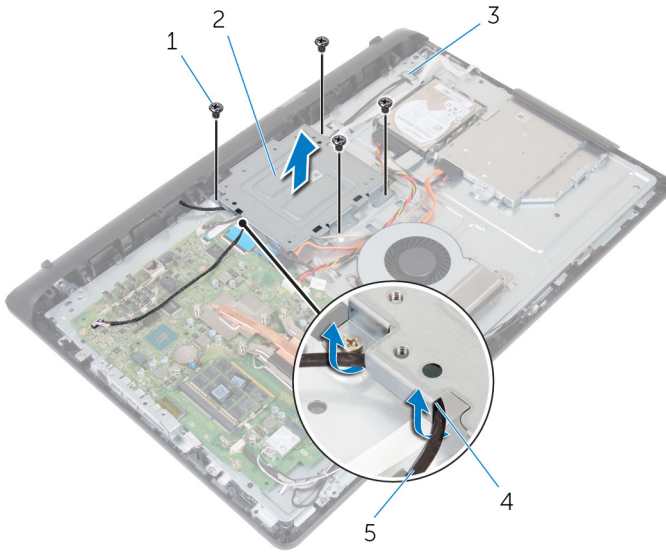

1 M3x5 ネジ (4)

2 VESA マウントブラケット

3 ミドルフレームベース

4 配線ガイド

5 スピーカーケーブル

GUID-CF44CFD1-E188-45D1-9DB5-9DC1B9007480

VESA マウントブラケットの取り付け



警告: コンピュータ内部の作業を始める前に、お使いのコンピュータに付属している「安全にお使いいただくための注意事項」を読んで、「[コンピュータ内部の作業を始める前に](#)」の手順を実行してください。コンピュータ内部の作業を終えた後は、「[コンピュータ内部の作業を終えた後に](#)」の指示に従ってください。安全にお使いいただくためのベストプラクティスの詳細については、規制順守ホームページ (www.dell.com/regulatory_compliance) をご覧ください。

GUID-89EAFF7F-8497-4020-BA59-1D641A6CD03C

手順

- 1 VESA マウントブラケットのネジ穴をミドルフレームベースのネジ穴に合わせます。
- 2 VESA マウントブラケットをミドルフレームベースに固定するネジ (M3x5) を取り付けます。
- 3 スピーカーケーブルを、VESA マウントブラケットの配線ガイドに沿って配線します。

GUID-2AD4D0B4-6EFE-480E-9D75-E82C07FA495A

作業を終えた後に

- 1 [背面カバー](#) を取り付けます。
- 2 [スタンド](#) を取り付けます。



GUID-4AD8DAB0-A24A-4319-9D21-2DF053C39FA0

スピーカーカバーの取り外し

 **警告:** コンピュータ内部の作業を始める前に、お使いのコンピュータに付属している「安全にお使いいただくための注意事項」を読んで、「[コンピュータ内部の作業を始める前に](#)」の手順を実行してください。コンピュータ内部の作業を終えた後は、「[コンピュータ内部の作業を終えた後に](#)」の指示に従ってください。安全にお使いいただくためのベストプラクティスの詳細については、規制順守ホームページ (www.dell.com/regulatory_compliance) をご覧ください。

GUID-7C62AF67-57EE-49CD-8816-147199FE3336

作業を開始する前に

- 1 [スタンド](#)を取り外します。
- 2 [背面カバー](#)を取り外します。

GUID-0D4CD42E-6718-4A52-AE3F-F9E2463005B2

手順

- 1 スピーカーカバーをミドルフレームベースに固定している 4 本のネジ (M3x3) を取り外します。
- 2 指先を使って、スピーカーカバーをミドルフレームベースから外します。



3 スピーカーカバーを持ち上げて、ディスプレイアセンブリから取り外します。

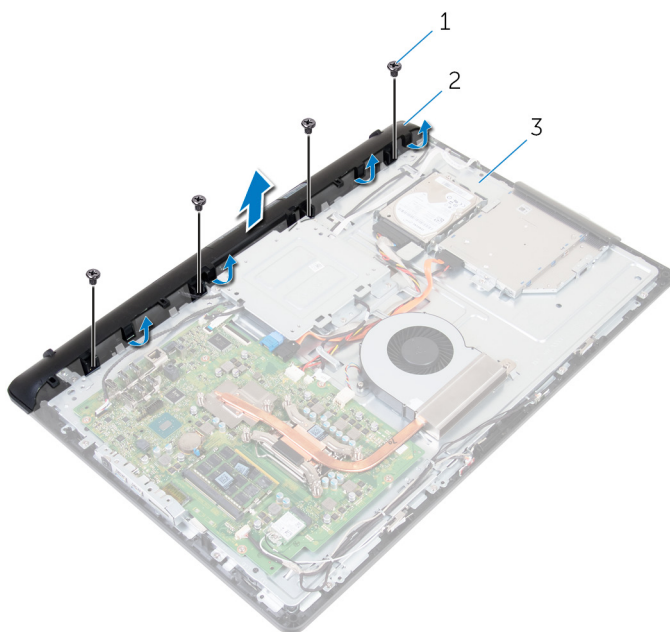

1 M3x3 ネジ (4)

2 スピーカーカバー

3 ミドルフレームベース

GUID-72C9F0A5-EB6B-495B-A30D-D428030BCB41

スピーカーカバーの取り付け

 **警告:** コンピュータ内部の作業を始める前に、お使いのコンピュータに付属している「安全にお使いいただくための注意事項」を読んで、「[コンピュータ内部の作業を始める前に](#)」の手順を実行してください。コンピュータ内部の作業を終えた後は、「[コンピュータ内部の作業を終えた後に](#)」の指示に従ってください。安全にお使いいただくためのベストプラクティスの詳細については、規制順守ホームページ（www.dell.com/regulatory_compliance）をご覧ください。

GUID-BB266ADA-69B8-4D30-B25A-5A7A0F0A44D1

手順

- 1 スピーカーカバーのネジ穴をミドルフレームベースのネジ穴に合わせて、スピーカーカバーを所定の位置にはめ込みます。
- 2 スピーカーカバーをミドルフレームベースに固定する 4 本のネジ (M3x3) を取り付けます。

GUID-CDC6683C-0D82-4E9C-B8A6-99E8264953DC

作業を終えた後に

- 1 [背面カバー](#) を取り付けます。
- 2 [スタンド](#) を取り付けます。



GUID-BF7F1ECA-BC62-4949-B1BE-EC64E351719E

スピーカーの取り外し



警告: コンピュータ内部の作業を始める前に、お使いのコンピュータに付属している「安全にお使いいただくための注意事項」を読んで、「[コンピュータ内部の作業を始める前に](#)」の手順を実行してください。コンピュータ内部の作業を終えた後は、「[コンピュータ内部の作業を終えた後に](#)」の指示に従ってください。安全にお使いいただくためのベストプラクティスの詳細については、規制順守ホームページ (www.dell.com/regulatory_compliance) をご覧ください。

GUID-1FD4826C-79EC-450F-9882-AB716E6AB2EC

作業を開始する前に

- 1 [スタンド](#)を取り外します。
- 2 [背面カバー](#)を取り外します。
- 3 [スピーカーカバー](#)を取り外します。

GUID-35AFCF6A-151C-43EC-AFFD-300AD091A454

手順

- 1 スピーカーケーブルをシステム基板から外します。
- 2 スピーカーケーブルを VESA マウントブラケットの配線から外します。
- 3 ディスプレイベゼル上のスピーカーケーブルの配線をメモして、ケーブルを配線ガイドから外します。



- 4 スピーカーをケーブルと一緒に持ち上げて、ディスプレイアセンブリから取り外します。

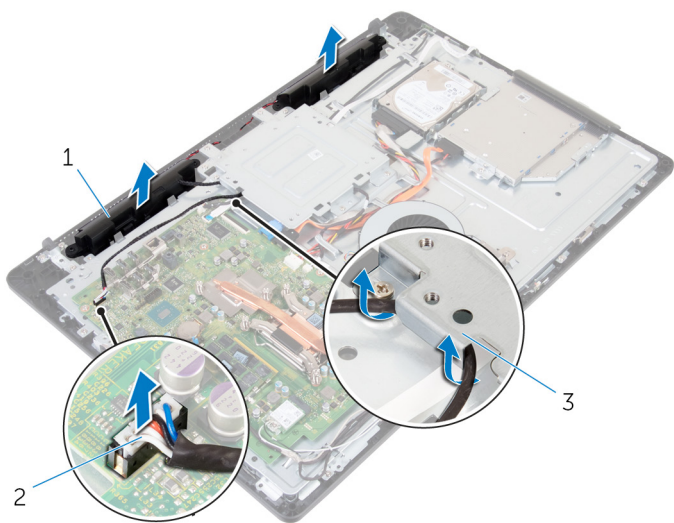

1 スピーカー (2)

2 スピーカーケーブル

3 VESA マウントブラケット

GUID-40DC76F7-B3EC-450A-848E-632D68C352E2

スピーカーの取り付け

 **警告:** コンピュータ内部の作業を始める前に、お使いのコンピュータに付属している「安全にお使いいただくための注意事項」を読んで、「[コンピュータ内部の作業を始める前に](#)」の手順を実行してください。コンピュータ内部の作業を終えた後は、「[コンピュータ内部の作業を終えた後に](#)」の指示に従ってください。安全にお使いいただくためのベストプラクティスの詳細については、規制順守ホームページ（www.dell.com/regulatory_compliance）をご覧ください。

GUID-6EBAFE8A-6C55-42C5-A653-CDEAAA6E7373

手順

- 1 位置合わせポストを使って、スピーカーをディスプレイアセンブリにセットします。
- 2 スピーカーケーブルをディスプレイベゼルの配線ガイドを通して配線します。
- 3 スピーカーケーブルを VESA マウントブラケットを通して配線します。
- 4 システム基板にスピーカーケーブルを接続します。

GUID-FC139CC7-7025-494B-BC39-163E7A88E5A1

作業を終えた後に

- 1 [スピーカーカバー](#)を取り付けます。
- 2 [背面カバー](#)を取り付けます。
- 3 [スタンド](#)を取り付けます。

GUID-6499A898-3261-4277-87BF-27281542210D

コントロールボタンボードの取り外し



警告: コンピュータ内部の作業を始める前に、お使いのコンピュータに付属している「安全にお使いいただくための注意事項」を読んで、「[コンピュータ内部の作業を始める前に](#)」の手順を実行してください。コンピュータ内部の作業を終えた後は、「[コンピュータ内部の作業を終えた後に](#)」の指示に従ってください。安全にお使いいただくためのベストプラクティスの詳細については、規制順守ホームページ (www.dell.com/regulatory_compliance) をご覧ください。

GUID-72BA5F04-3CBF-4474-862D-FFFE9EE87616

作業を開始する前に

- 1 [スタンド](#)を取り外します。
- 2 [背面カバー](#)を取り外します。

GUID-80C981E8-1F39-4800-8310-7BC8358DB8BF

手順

- 1 固定クリップをコントロールボタンボードから外し、コントロールボタンボードを持ち上げてディスプレイベゼルのスロットから取り外します。



2 ラッチを開き、コントロールボタンボードケーブルをコントロールボタンボードから外します。

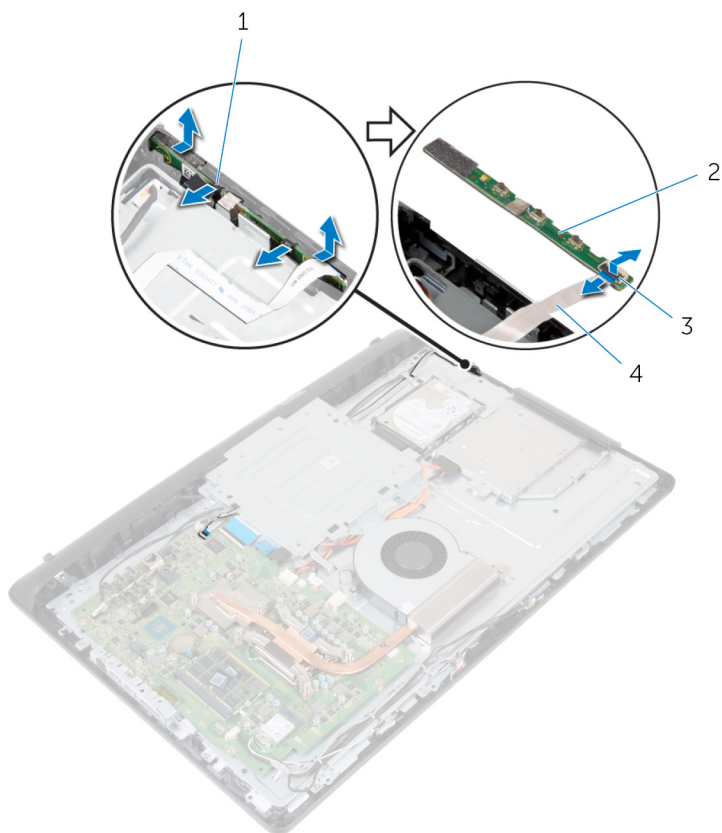

1 固定クリップ (2)

3 ラッチ

2 コントロールボタンボード

4 コントロールボタンボードケーブル

GUID-7F36DE85-2CD8-46A6-8EA2-D030494EF2FD

コントロールボタンボードの取り付け



警告: コンピュータ内部の作業を始める前に、お使いのコンピュータに付属している「安全にお使いいただくための注意事項」を読んで、「[コンピュータ内部の作業を始める前に](#)」の手順を実行してください。コンピュータ内部の作業を終えた後は、「[コンピュータ内部の作業を終えた後に](#)」の指示に従ってください。安全にお使いいただくためのベストプラクティスの詳細については、規制順守ホームページ (www.dell.com/regulatory_compliance) をご覧ください。

GUID-ECD3B5D4-AF82-421F-BEE3-588FF7D348CA

手順

- 1 コントロールボタンボードのボタンをディスプレイベゼルのボタンに合わせます。
- 2 コントロールボタンボードケーブルをコントロールボタンボードのコネクタに差し込み、ラッチを閉じてケーブルを固定します。
- 3 固定クリップで所定の位置にロックされるまで、コントロールボタンボードをディスプレイベゼルのスロットに差し込みます。
- 4 コントロールボタンボードケーブルを配線ガイドに沿って配線し、コントロールボタンボードケーブルをミドルフレームベースに貼り付けます。

GUID-5BD24CA8-22A1-42D3-8F87-E7A01ABCBAF4

作業を終えた後に

- 1 [背面カバー](#)を取り付けます。
- 2 [スタンド](#)を取り付けます。



システム基板の取り外し

 **警告:** コンピュータ内部の作業を始める前に、お使いのコンピュータに付属している「安全にお使いいただくための注意事項」を読んで、「[コンピュータ内部の作業を始める前に](#)」の手順を実行してください。コンピュータ内部の作業を終えた後は、「[コンピュータ内部の作業を終えた後に](#)」の指示に従ってください。安全にお使いいただくためのベストプラクティスの詳細については、規制順守ホームページ (www.dell.com/regulatory_compliance) をご覧ください。

 **メモ:** システム基板には、コンピューターのサービスタグが保存されています。システム基板を取り付けた後、BIOS セットアッププログラムでこのサービスタグを入力する必要があります。

 **メモ:** システム基板を取り付けると、BIOS セットアッププログラムで行った BIOS への変更はすべて削除されます。システム基板を取り付けた後に、再度適切な変更を行う必要があります。

 **メモ:** システム基板からケーブルを外す前に、各コネクタの位置をメモしておき、システム基板の取り付け後に正しく元の場所に戻すことができるようにしてください。

作業を開始する前に

- 1 [スタンド](#)を取り外します。
- 2 [背面カバー](#)を取り外します。
- 3 [ワイヤレスカード](#)を取り外します。
- 4 [メモリモジュール](#)を取り外します。
- 5 [ヒートシンク](#)を取り外します。
- 6 [プロセッサ](#)を取り外します。
- 7 [VESA マウントブラケット](#)を取り外します。

手順

- 1 スピーカーケーブル、カメラ / マイクケーブル、ファンケーブルをシステム基板から外します。

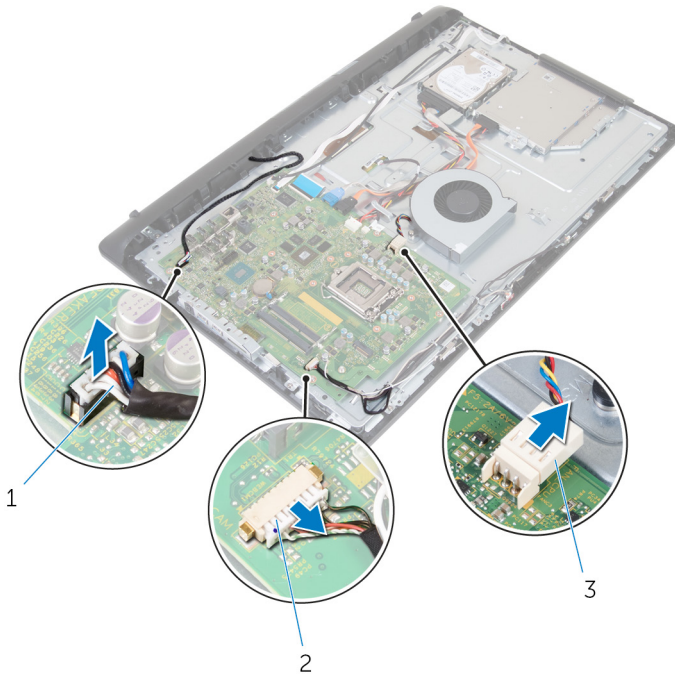

- 1 スピーカーケーブル
- 3 ファンケーブル

- 2 カメラ / マイクケーブル

- 2 ディスプレイバックライトケーブル、オプティカルドライブデータケーブル、ハードドライブデータケーブル、ハードドライブおよびオプティカルドライブ電源ケーブル、タッチスクリーンボードケーブルをシステム基板から外します。

- 3** ラッチを開き、コントロールボタンケーブルとディスプレイケーブルをシステム基板から外します。

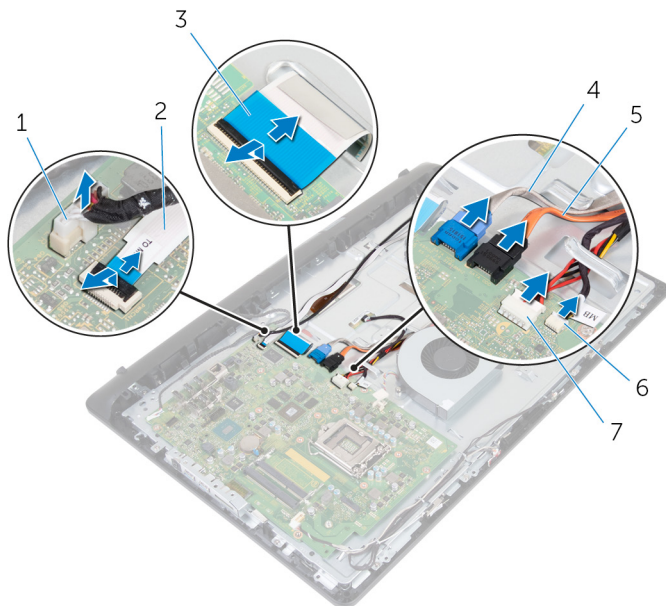

- | | | | |
|---|-------------------|---|---------------------------|
| 1 | ディスプレイバックライトケーブル | 2 | コントロールボタンケーブル |
| 3 | ディスプレイケーブル | 4 | ハードドライブデータケーブル |
| 5 | オプティカルドライブデータケーブル | 6 | ハードドライブとオプティカルドライブの電源ケーブル |
| 7 | タッチスクリーンボードケーブル | | |

- 4** システム基板をミドルフレームベースに固定している 5 本のネジ (M3x5) を取り外します。
- 5** 内側の端から始めてシステム基板を慎重に持ち上げ、ミドルフレームベースのスロットからポートを外します。

6 システム基板を持ち上げてミドルフレームベースから取り外します。

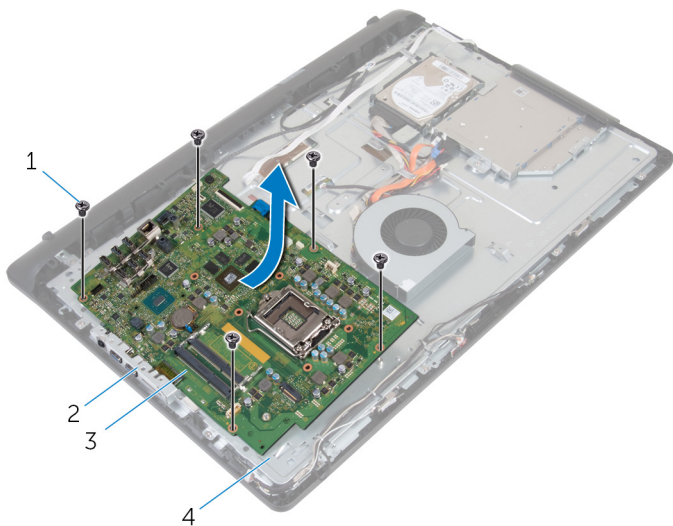

1 M3x5 ネジ (5)

2 スロット

3 システム基板

4 ミドルフレームベース

システム基板の取り付け

 **警告:** コンピュータ内部の作業を始める前に、お使いのコンピュータに付属している「安全にお使いいただくための注意事項」を読んで、「[コンピュータ内部の作業を始める前に](#)」の手順を実行してください。コンピュータ内部の作業を終えた後は、「[コンピュータ内部の作業を終えた後に](#)」の指示に従ってください。安全にお使いいただくためのベストプラクティスの詳細については、規制順守ホームページ（www.dell.com/regulatory_compliance）をご覧ください。

 **メモ:** システム基板には、コンピューターのサービスタグが保存されています。システム基板を取り付けた後、BIOS セットアッププログラムでこのサービスタグを入力する必要があります。

 **メモ:** システム基板を取り付けると、BIOS セットアッププログラムで行った BIOS への変更はすべて削除されます。システム基板を取り付けた後に、再度適切な変更を行う必要があります。

手順

 **注意:** システム基板の下にケーブルがないことを確認します。

- 1 システム基板のポートをミドルフレームベースのスロットにスライドさせて、システム基板をミドルフレームベースにセットします。
- 2 システム基板のネジ穴をミドルフレームベースのネジ穴に合わせます。
- 3 システム基板をミドルフレームベースに固定する 5 本のネジ（M3x5）を取り付けます。
- 4 ディスプレイバックライトケーブルをシステム基板に接続します。
- 5 コントロールボタンボードケーブルとディスプレイケーブルをシステム基板の各コネクタに差し込み、ラッチを閉じてケーブルを固定します。
- 6 スピーカーケーブル、タッチスクリーンボードケーブル、ハードドライブケーブル、オプティカルドライブケーブル、ハードドライブケーブル、オプティカルドライブ電源ケーブル、ファンケーブル、マイク / カメラケーブルをシステム基板に接続します。

作業を終えた後に

- 1 [VESA マウントブラケット](#)を取り付けます。
- 2 [プロセッサ](#)を取り付けます。
- 3 [ヒートシンク](#)を取り付けます。
- 4 [メモリモジュール](#)を取り付けます。
- 5 [ワイヤレスカード](#)を取り付けます。
- 6 [背面カバー](#)を取り付けます。
- 7 [スタンド](#)を取り付けます。



ミドルフレームベースの取り外し

 **警告:** コンピュータ内部の作業を始める前に、お使いのコンピュータに付属している「安全にお使いいただくための注意事項」を読んで、「[コンピュータ内部の作業を始める前に](#)」の手順を実行してください。コンピュータ内部の作業を終えた後は、「[コンピュータ内部の作業を終えた後に](#)」の指示に従ってください。安全にお使いいただくためのベストプラクティスの詳細については、規制順守ホームページ（www.dell.com/regulatory_compliance）をご覧ください。

前提条件

- 1 [スタンド](#)を取り外します。
- 2 [背面カバー](#)を取り外します。
- 3 [オプティカルドライブ](#)を取り外します。
- 4 [ハードドライブ](#)を取り外します。
- 5 [ワイヤレスカード](#)を取り外します。
- 6 [ヒートシンク](#)を取り外します。
- 7 [ファン](#)を取り外します。
- 8 [システム基板](#)を取り外します。
- 9 [VESA マウントブラケット](#)を取り外します。
- 10 [スピーカーカバー](#)を取り外します。

手順

- 1 アンテナケーブル、カメラ / マイクケーブル、タッチスクリーンボードケーブル、オプティカルドライブケーブル、ハードドライブケーブルの配線をメモして、ミドルフレームベースの配線ガイドからケーブルを外します。
- 2 タッチスクリーンボードケーブルとディスプレイバックライトケーブルをディスプレイパネルから外します。

3 コントロールボタンボードケーブルをミドルフレームベースからはがします。

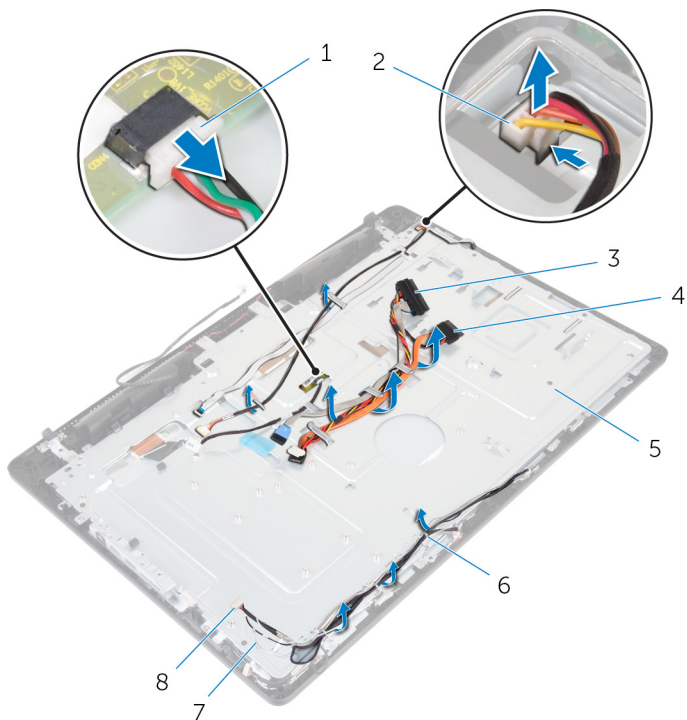

- | | | | |
|---|-----------------|---|-------------------|
| 1 | タッチスクリーンボードケーブル | 2 | ディスプレイバックライトケーブル |
| 3 | ハードドライブケーブル | 4 | オプティカルドライブデータケーブル |
| 5 | ミドルフレームベース | 6 | 配線ガイド |
| 7 | アンテナケーブル (2) | 8 | カメラ / マイクケーブル |

- 4 ミドルフレームベースをディスプレイアセンブリに固定している 16 本のネジ (M3x5) を取り外します。

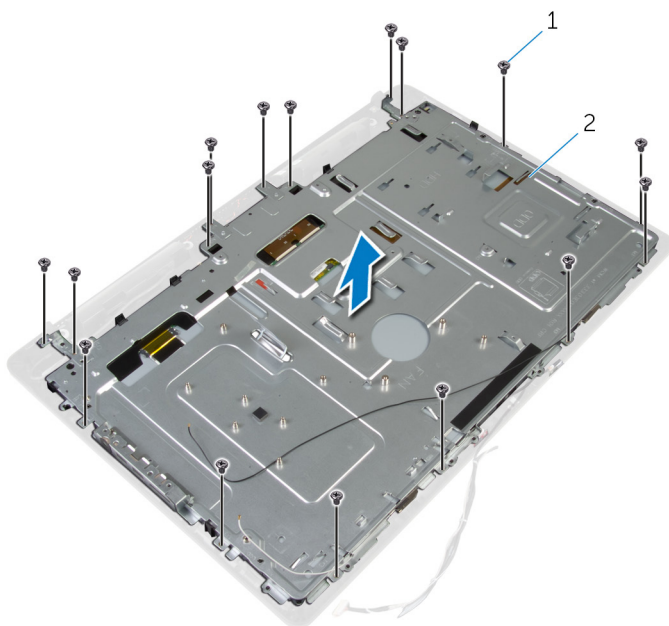

1 M3x5 ネジ (16)

2 ミドルフレームベース

- 5** ミドルフレームベースをモニタパネルに固定している 4 本のネジ (M3x3) を取り外します。

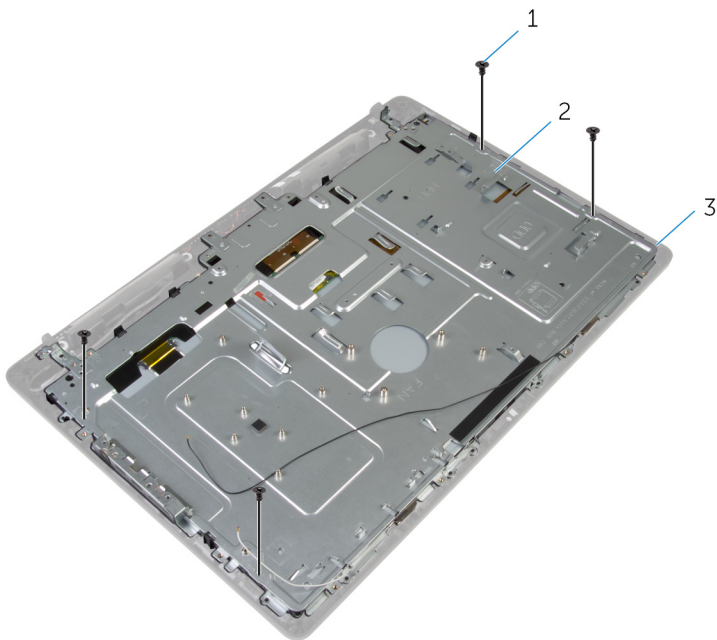

1 M3x3 ネジ (4)

2 ミドルフレームベース

3 ディスプレイアセンブリ

- 6** ミドルフレームベースをディスプレイアセンブリ上のタブから外します。

- 7** ディスプレイケーブルをディスプレイアセンブリのスロットに通します。

8 ミドルフレームベースを持ち上げて、ディスプレイアセンブリから取り外します。

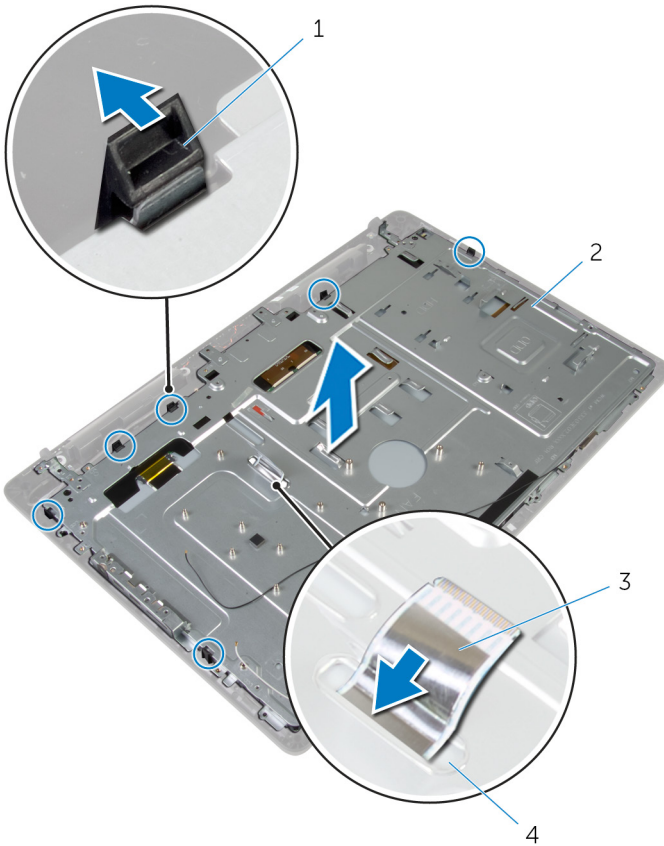

1 タブ (6)

3 ディスプレイケーブル

2 ミドルフレームベース

4 スロット

ミドルフレームベースの取り付け

 **警告:** コンピュータ内部の作業を始める前に、お使いのコンピュータに付属している「安全にお使いいただくための注意事項」を読んで、「[コンピュータ内部の作業を始める前に](#)」の手順を実行してください。コンピュータ内部の作業を終えた後は、「[コンピュータ内部の作業を終えた後に](#)」の指示に従ってください。安全にお使いいただくためのベストプラクティスの詳細については、規制順守ホームページ（www.dell.com/regulatory_compliance）をご覧ください。

手順

 **注意:** ミドルフレームベースの下にケーブルがないことを確認します。

- 1 ミドルフレームベースのスロットをディスプレイアセンブリのタブに合わせます。
- 2 ミドルフレームベースをモニタパネルに固定する 4 本のネジ（M3x3）を取り付けます。
- 3 ディスプレイケーブルをミドルフレームベースのスロットに通します。
- 4 ミドルフレームベースをディスプレイアセンブリにセットして、タブを所定の位置にロックされるまで押し下げます。
- 5 ミドルフレームベースをディスプレイアセンブリに固定する 16 本のネジ（M3x5）を取り付けます。
- 6 アンテナケーブル、カメラ / マイクケーブル、タッチスクリーンボードケーブル、オプティカルドライブケーブル、ハードドライブケーブルをミドルフレームベースの配線ガイドに沿って配線します。
- 7 コントロールボタンボードケーブルをミドルフレームベースに貼り付けます。
- 8 タッチスクリーンボードケーブルとディスプレイバックライトケーブルをディスプレイパネルに接続します。

作業を終えた後に

- 1 [スピーカーカバー](#)を取り付けます。
- 2 [VESA マウントブラケット](#)を取り付けます。
- 3 [システム基板](#)を取り付けます。
- 4 [ファン](#)を取り付けます。
- 5 [ヒートシンク](#)を取り付けます。
- 6 [ワイヤレスカード](#)を取り付けます。
- 7 [ハードドライブ](#)を取り付けます。
- 8 [オプティカルドライブ](#)を取り付けます。
- 9 [背面カバー](#)を取り付けます。
- 10 [スタンド](#)を取り付けます。

GUID-19CE5907-7DCB-4B1B-9B38-AF6098B810B9

ラバーフィートの取り外し

 **警告:** コンピュータ内部の作業を始める前に、お使いのコンピュータに付属している「安全にお使いいただくための注意事項」を読んで、「[コンピュータ内部の作業を始める前に](#)」の手順を実行してください。コンピュータ内部の作業を終えた後は、「[コンピュータ内部の作業を終えた後に](#)」の指示に従ってください。安全にお使いいただくためのベストプラクティスの詳細については、規制順守ホームページ（www.dell.com/regulatory_compliance）をご覧ください。

GUID-80DC2810-EF23-4E50-847D-5989E1D87D91

前提条件

- 1 [スタンド](#)を取り外します。
- 2 [背面カバー](#)を取り外します。
- 3 [オプティカルドライブ](#)を取り外します。
- 4 [ハードドライブ](#)を取り外します。
- 5 [ワイヤレスカード](#)を取り外します。
- 6 [ヒートシンク](#)を取り外します。
- 7 [ファン](#)を取り外します。
- 8 [システム基板](#)を取り外します。
- 9 [VESA マウントブラケット](#)を取り外します。
- 10 [スピーカーカバー](#)を取り外します。
- 11 [ミドルフレームベース](#)を取り外します。

GUID-552E75E5-5CA2-4286-8A48-3906C8A9A066

手順

- 1 ラバーフィートをディスプレイアセンブリに固定している 2 本のネジ（M3x5）を取り外します。



2 ラバーフィートを持ち上げて、ディスプレイベゼルから取り外します。

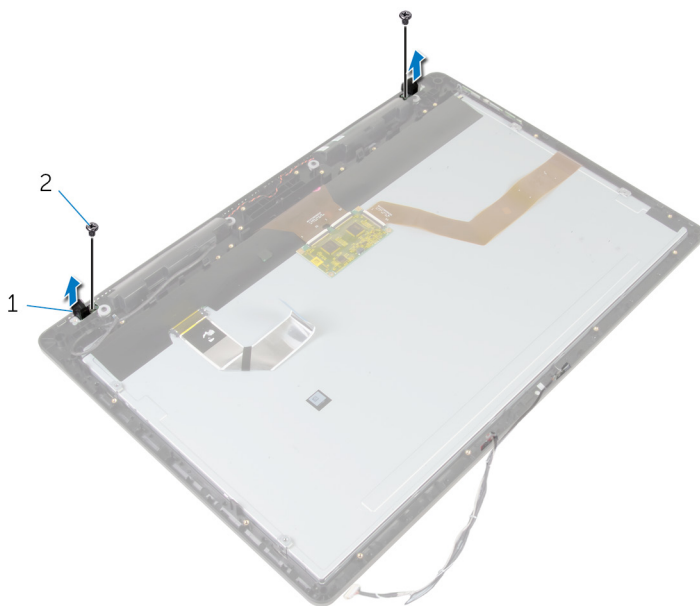

1 ラバーフィート (2)

2 M3x5 ネジ (2)

GUID-8892629E-AB54-4957-A923-9EBCFF85E2D5

ラバーフィートの取り付け

 **警告:** コンピュータ内部の作業を始める前に、お使いのコンピュータに付属している「安全にお使いいただくための注意事項」を読んで、「[コンピュータ内部の作業を始める前に](#)」の手順を実行してください。コンピュータ内部の作業を終えた後は、「[コンピュータ内部の作業を終えた後に](#)」の指示に従ってください。安全にお使いいただくためのベストプラクティスの詳細については、規制順守ホームページ（www.dell.com/regulatory_compliance）をご覧ください。

GUID-915F0249-50CC-4B0D-A654-B832E90956CD

手順

- 1 ラバーフィートのネジ穴をディスプレイベゼルのネジ穴に合わせます。
- 2 ラバーフィートをディスプレイアセンブリに固定する 2 本のネジ (M3x5) を取り付けます。

GUID-3DA5CAC9-A8B4-40B9-B736-CFE5A015255A

作業を終えた後に

- 1 [ミドルフレームベース](#)を取り付けます。
- 2 [スピーカーカバー](#)を取り付けます。
- 3 [VESA マウントブラケット](#)を取り付けます。
- 4 [システム基板](#)を取り付けます。
- 5 [ファン](#)を取り付けます。
- 6 [ヒートシンク](#)を取り付けます。
- 7 [ワイヤレスカード](#)を取り付けます。
- 8 [ハードドライブ](#)を取り付けます。
- 9 [オプティカルドライブ](#)を取り付けます。
- 10 [背面カバー](#)を取り付けます。
- 11 [スタンド](#)を取り付けます。



ディスプレイアセンブリの取り外し



警告: コンピュータ内部の作業を始める前に、お使いのコンピュータに付属している「安全にお使いいただくための注意事項」を読んで、「[コンピュータ内部の作業を始める前に](#)」の手順を実行してください。コンピュータ内部の作業を終えた後は、「[コンピュータ内部の作業を終えた後に](#)」の指示に従ってください。安全にお使いいただくためのベストプラクティスの詳細については、規制順守ホームページ (www.dell.com/regulatory_compliance) をご覧ください。

前提条件

- 1 [スタンド](#)を取り外します。
- 2 [背面カバー](#)を取り外します。
- 3 [オプティカルドライブ](#)を取り外します。
- 4 [ハードドライブ](#)を取り外します。
- 5 [ワイヤレスカード](#)を取り外します。
- 6 [ヒートシンク](#)を取り外します。
- 7 [ファン](#)を取り外します。
- 8 [マイク](#)を取り外します。
- 9 「[カメラの取り外し](#)」の手順 1 から 4 に従ってください。
- 10 [システム基板](#)を取り外します。
- 11 [VESA マウントブラケット](#)を取り外します。
- 12 [スピーカーカバー](#)を取り外します。
- 13 [スピーカー](#)を取り外します。
- 14 [コントロールボタンボード](#)を取り外します。
- 15 [ミドルフレームベース](#)を取り外します。
- 16 [ラバーフィート](#)を取り外します。

手順

「作業を開始する前に」の手順を実行してから、ディスプレイアセンブリを取り外します。

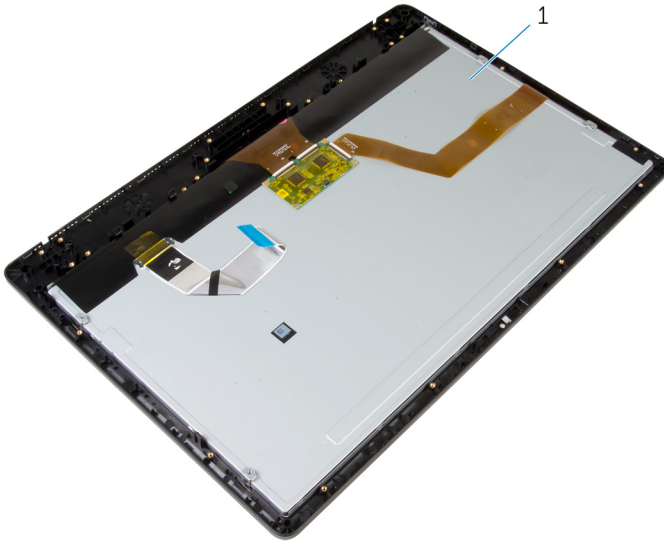

- 1 ディスプレイアセンブリ

GUID-2DF70EB1-9D26-4051-8B7C-FB14A89925D8

ディスプレイアセンブリの取り付け

 **警告:** コンピュータ内部の作業を始める前に、お使いのコンピュータに付属している「安全にお使いいただくための注意事項」を読んで、「[コンピュータ内部の作業を始める前に](#)」の手順を実行してください。コンピュータ内部の作業を終えた後は、「[コンピュータ内部の作業を終えた後に](#)」の指示に従ってください。安全にお使いいただくためのベストプラクティスの詳細については、規制順守ホームページ (www.dell.com/regulatory_compliance) をご覧ください。

GUID-FBEC17A1-151D-4CCA-8460-1687D27B8023

手順

ディスプレイアセンブリを平らな面に配置します。

GUID-E993FB19-54F7-4DDD-8B55-503462373D1D

作業を終えた後に

- 1 [ラバーフィート](#)を取り付けます。
- 2 [ミドルフレームベース](#)を取り付けます。
- 3 [コントロールボタンボード](#)を取り付けます。
- 4 [スピーカー](#)を取り付けます。
- 5 [スピーカーカバー](#)を取り付けます。
- 6 [VESA マウントブラケット](#)を取り付けます。
- 7 [システム基板](#)を取り付けます。
- 8 「[カメラの取り付け](#)」の手順 2 から 5 に従ってください。
- 9 [マイク](#)を取り付けます。
- 10 [ファン](#)を取り付けます。
- 11 [ヒートシンク](#)を取り付けます。
- 12 [ワイヤレスカード](#)を取り付けます。
- 13 [ハードドライブ](#)を取り付けます。

- 14 [光学ドライブ](#)を取り付けます。
- 15 [背面カバー](#)を取り付けます。
- 16 [スタンド](#)を取り付けます。



忘れたパスワードの消去



警告: コンピュータ内部の作業を始める前に、お使いのコンピュータに付属している「安全にお使いいただくための注意事項」を読んで、「[コンピュータ内部の作業を始める前に](#)」の手順を実行してください。コンピュータ内部の作業を終えた後は、「[コンピュータ内部の作業を終えた後に](#)」の指示に従ってください。安全にお使いいただくためのベストプラクティスの詳細については、規制順守ホームページ (www.dell.com/regulatory_compliance) をご覧ください。

手順

- 1 [スタンド](#)を取り外します。
- 2 [背面カバー](#)を取り外します。
- 3 システム基板上のパスワードジャンパの位置を確認します。



メモ: ジャンパの位置の詳細については、「[システム基板のコンポーネント](#)」を参照してください。

- 4 パスワードジャンパからジャンパプラグを取り外します。

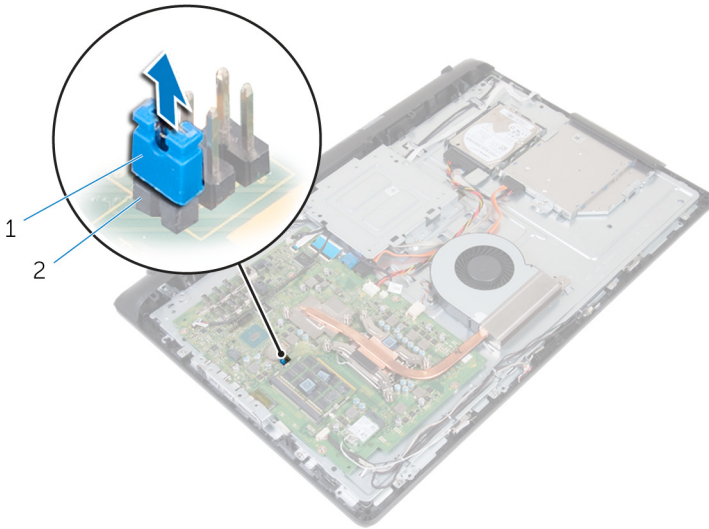

1 ジャンパプラグ

2 パスワードジャンパ

- 5 [背面カバー](#)を取り付けます。
- 6 [スタンド](#)を取り付けます。
- 7 コンピュータの電源を入れ、オペレーティングシステムが完全に読み込まれるまで待ちます。
- 8 コンピューターの電源を切ります。
- 9 [スタンド](#)を取り外します。
- 10 [背面カバー](#)を取り外します。

11 ジャンパプラグをパスワードジャンパに取り付けます。

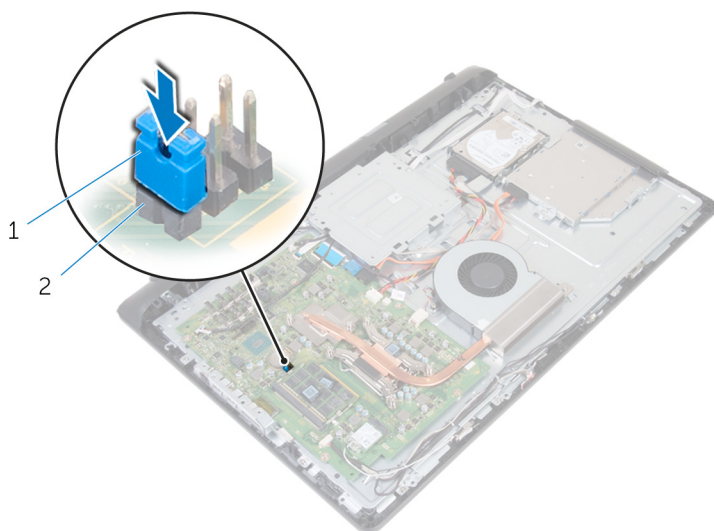

1 ジャンパプラグ

2 パスワードジャンパ

12 [背面カバー](#)を取り付けます。

13 [スタンド](#)を取り付けます。

GUID-85E904E9-9739-40E9-B16E-44C3F6C759A5

CMOS 設定のクリア



警告: コンピュータ内部の作業を始める前に、お使いのコンピュータに付属している「安全にお使いいただくための注意事項」を読んで、「[コンピュータ内部の作業を始める前に](#)」の手順を実行してください。コンピュータ内部の作業を終えた後は、「[コンピュータ内部の作業を終えた後に](#)」の指示に従ってください。安全にお使いいただくためのベストプラクティスの詳細については、規制順守ホームページ (www.dell.com/regulatory_compliance) をご覧ください。

GUID-CF4922D5-B45E-43B2-88DF-31DB0CB533BB

作業を開始する前に

- 1 [スタンド](#)を取り外します。
- 2 [背面カバー](#)を取り外します。

GUID-8A082AEB-DA44-4EAE-B973-5D58CE0709D8

手順

- 1 システム基板上の CMOS ジャンパの位置を確認します。
 -  **メモ:** ジャンパの位置についての詳細は、「[システム基板のコンポーネント](#)」を参照してください。
- 2 ジャンパプラグをパスワードジャンパから取り外し、CMOS ジャンパにセットします。



- 3 ジャンププラグを CMOS ジャンパから取り外し、パスワードジャンパにセットします。

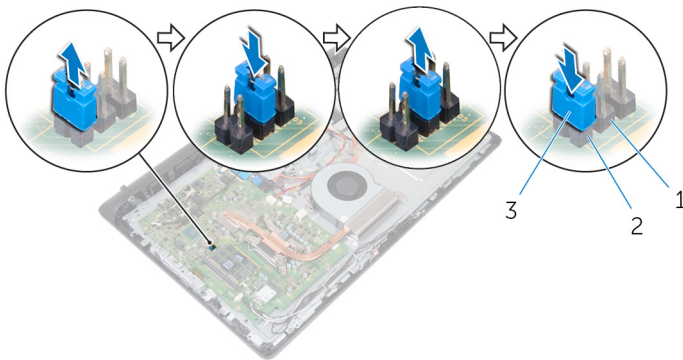

- 1 CMOS ジャンパ
3 ジャンププラグ

- 2 パスワードジャンパ

GUID-EB65E68D-F6D7-48AE-9BFF-B96FB2DB2266

作業を終えた後に

- 1 [背面カバー](#)を取り付けます。
- 2 [スタンド](#)を取り付けます。

BIOS のフラッシュ

更新がある場合やシステム基板を取り付ける場合に、BIOS のフラッシュ (更新) を行う必要があります。BIOS のフラッシュは、次の通りです。

- 1 コンピュータの電源を入れます。
- 2 www.dell.com/support にアクセスします。
- 3 **Product Support (製品サポート)** をクリックし、お使いのコンピュータのサービスタグを入力して、**Submit (送信)** をクリックします。

 **メモ:** サービスタグがない場合は、自動検出機能を使用するか、お使いのコンピュータのモデルを手動で参照してください。

- 4 **Drivers & downloads (ドライバとダウンロード)** → **Find it myself (自分で検索)** をクリックします。
- 5 お使いのコンピュータにインストールされているオペレーティングシステムを選択します。
- 6 ページを下にスクロールして、**BIOS** を展開します。
- 7 **Download (ダウンロード)** をクリックして、お使いのコンピュータの BIOS の最新バージョンをダウンロードします。
- 8 ダウンロードが完了したら、BIOS アップデートファイルを保存したフォルダに移動します。
- 9 BIOS アップデートファイルのアイコンをダブルクリックし、画面に表示される指示に従います。

診断

電源ステータスライト: 電源ステータスを示します。

橙色の点灯 - コンピュータがオペレーティングシステムを起動できません。これは、電源装置、またはコンピュータの別のデバイスに障害が発生していることを示します。

橙色の点滅 - コンピュータがオペレーティングシステムを起動できません。これは、電源装置は正常だが、コンピュータの別のデバイスに障害が発生している、または正しく取り付けられていないことを示します。



メモ: 障害が発生しているデバイスを確認するには、ライトパターンを確認します。

消灯 - コンピュータが休止状態、または電源が切れています。

電源ステータスライトが障害を示すビープコードと合わせて橙色に点滅します。

例えば、電源ステータスライトが、橙色に 2 回点滅して停止し、次に白色に 3 回点滅して停止します。この 3,3 のパターンは、コンピュータの電源が切れるまで続き、リカバリイメージが検出されないことを示しています。

次の表には、様々なライトパターン、内容説明、推奨される対策が表示されています。

表 3. 診断

ライトパターン	問題の内容
1	システム基盤 : BIOS および ROM の障害です
2	メモリまたは RAM が検出されませんでした
3	システム基板またはチップセットのエラーです
3,3	BIOS のリカバリイメージが見つかりません
3,4	検出された BIOS のリカバリイメージは無効です
4	メモリまたは RAM の障害です
5	CMOS バッテリーの障害です
6	ビデオカードまたはチップの障害です
7	CPU の障害です
8	ディスプレイの障害です

エラーメッセージまたは問題を表示できない場合、コンピュータが起動時に一連のビーブ音を鳴らすことがあります。繰り返しのビーブコードは、ユーザーがコンピュータの問題をトラブルシューティングするのに役立ちます。

カメラステータスライト：カメラが使用されているかどうかを示します。

- 白色 – カメラが使用中です。
- 消灯 – カメラは使用されていません。



「困ったときは」と「デルへのお問い合わせ」

セルフヘルプリソース

セルフヘルプリソースを使ってデルの製品とサービスに関するヘルプ情報を取得できます。

表 4. セルフヘルプリソース

デルの製品とサービスに関する情報

www.dell.com

Dell ヘルプとサポート アプリ



始めに アプリ



ヘルプへのアクセス

Windows 検索に、Help and Support と入力し、<Enter> を押します

オペレーティングシステムのオンラインヘルプ

www.dell.com/support/windows

トラブルシューティング情報、ユーザーズガイド、セットアップ方法、製品仕様、テクニカルサポートブログ、ドライバ、ソフトウェアのアップデートなどは、

www.dell.com/support

オペレーティングシステム、コンピュータの設定と使用、データのバックアップ、診断などの詳細は、

www.dell.com/support/manuals の『私とマイデル』を参照してください

デルへのお問い合わせ

販売、テクニカルサポート、カスタマーサービスに関するデルへのお問い合わせは、www.dell.com/contactdell を参照してください。



メモ: 各種サービスのご提供は国や製品によって異なり、国によってはご利用いただけないサービスもございます。



メモ: お使いのコンピュータがインターネットに接続されていない場合は、購入時の納品書、出荷伝票、請求書、またはデルの製品カタログで連絡先をご確認ください。

